

ロッド

- アルミロッド ▶P.134
- アルミロッドアクセサリー ▶P.137
- 蛍光ゴム水糸 ▶P.138
- フォトロッド ▶P.140
- 配筋撮影用品 ▶P.137・143



ポール・ピンポール

- ポール ▶P.144
- ピンポール・ポールスタンド ▶P.145



黒板・チョーク

- 木製工事用黒板 ▶P.148
- スチール製工事用黒板 ▶P.150
- 工事用ホワイトボード ▶P.153
- 工事用黒板用チョーク・マーカー ▶P.155



携帯用黒板

- 携帯用黒板 ▶P.158
- 携帯黒板用マーカー ▶P.162



カメラ

- カメラ ▶P.164
- 写真帳 ▶P.172

各種工事写真用ロッドをご紹介

	アルミ製ロッド				テープロッド	
	ニューアルロッド ニューアルロッド ONE ニューアルロッド プラス	検測ロッド	間隔ロッド	ニツ折標尺	フォトロッド	リボンロッド
長さ・高さをしめす	○	○	△ 横方向のみ	○	○	○
縦・横を一度にしめす	△ 専用金具が必要	○	△ 専用金具が必要	△ 専用金具が必要		
内径をしめす		○	○		○	○
凸凹や曲線をしめす					○	○
長距離をしめす	○ 専用金具が必要				○	○

ほっとコーナー

テープロッドは万能！？

上の表でみると多くの項目に丸がついているテープロッド。一見、万能そうにみえますが注意点もあります。凹凸にも対応できる柔軟性をもったテープロッドですが、言い換えると自立させることができません。また、面に浮かせて使用する場合は、弛みを防ぐために両側から引っ張る必要があります。

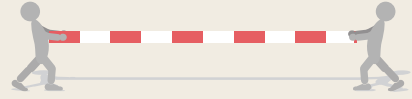

内径をしめすには！？

内径をしめすロッドには検測ロッドと間隔ロッドがあります。どのように違うのでしょうか？ 検測ロッドの先端はフラット(平面)形状になっており、平らな面をしめすのに最適です。間隔ロッドの先端は尖った形状になっているため、細い溝などのある一点を指す時に最適です。



8RUM

1 ニューアルロッド 60mm幅

Aluminium Photo Rod with Double Ways of Indication

myzox

軽くて丈夫なアルミ製ロッド

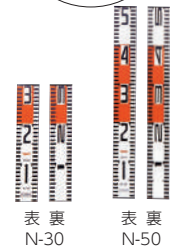
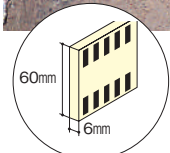
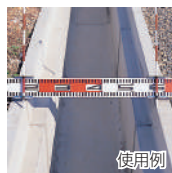

特長

- 検測ロッドの交換用として利用可能。
- ロッドをクロスさせるにはクロスロッド金具(K型)を使用。

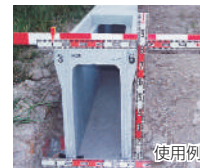
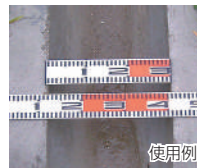

オプション

- クロスロッド金具(K型)
- 標尺スタンドA RS-A
- 標尺スタンドB RS-B
- ポイントフリップPK-1・PK-2・PK-3
- ポイントカーソル PKS

仕様

本体素材	アルミ
ロッド幅	60mm
厚さ	6mm

梱包数

- N-30~110:20本/箱
- N-150, 200:10本/箱

コードNo.	商品名/仕様	型式/タイプ	希望小売価格()内税込	備考
021012	30cm/113g	N-30	¥2,000 (¥2,200)	M
021011	50cm/183g	N-50	¥2,200 (¥2,420)	M
021010	70cm/260g	N-70	¥2,700 (¥2,970)	M
021009	100cm/360g	N-100	¥3,300 (¥3,630)	M
021013	110cm/407g	N-110	¥3,700 (¥4,070)	M
021008	150cm/533g	N-150	¥4,800 (¥5,280)	M
021014	200cm/689g	N-200	¥6,300 (¥6,930)	M

FM55

ニューアル5点セット 60mm幅

Aluminium Photo Rod Set

myzox

5点セットをケースにすっきり収納

ケース品
購入可能
P.408



クロスロッド金具 (K型)

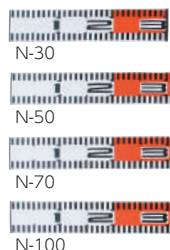

セット内容

- N-30
- N-50
- N-70
- N-100
- クロスロッド金具 (K型) 2個
- 専用ケース (NAR-CAS2)

特長

- 使いやすいアルミ製のニューアルロッド4タイプに、クロスロッド金具(K型)を付けた便利な標尺セット。
- 収納ポケット2ヶ所付の専用ケース。
※N-110まで収納可能。



仕様

本体素材	アルミ
ロッド幅	60mm
厚さ	6mm
セット重量	1,248g

梱包数

- 10セット/箱

※組み合わせ上、不足の製品につきましては、上記のニューアルロッドをお買い求めください。

コードNo.	商品名/仕様	型式/タイプ	希望小売価格()内税込	備考
021007	ニューアル5点セット	NAR-5set	¥17,400 (¥19,140)	M

New ニューアルロッド ONE

Aluminium Photo Rod with Double Ways of Indication

myzox

アルミ製ロッドに便利なミリメートル目盛付が登場

Check-1

■ 便利なミリメートル目盛付
かぶり厚などの工事記録写真や、スケールの代わりとして使用可能。

表
裏 MR-30

表
裏 MR-50

表
裏 MR-70

表
裏 MR-100

表
裏 MR-110

Check-2

■ 大きく太い1桁目盛で
認識精度アップ

特長

- ニューアルロッド60mm幅(P.134)と互換性あり。
- 検測ロッドの交換用として利用可能。
- ロッドをクロスさせるにはクロスロッド金具(K型)を使用。

梱包数

- 20本/箱

仕様

本体素材	アルミ
ロッド幅	60mm
厚さ	6mm

コードNo.	商品名/仕様	型式/タイプ	希望小売価格()内税込	備考
226073	30cm/113g	MR-30	近日発売	M
226074	50cm/183g	MR-50	近日発売	M
226075	70cm/260g	MR-70	近日発売	M
226076	100cm/360g	MR-100	近日発売	M
226077	110cm/407g	MR-110	近日発売	M

ニューアルロッドプラス

Extendable Aluminium Photo Rod

myzox

ジョイント金具で継ぎ足し連結。延長可能なニューアルロッド

P2.0M SET (1m+1m)



P1.5M SET (1m+0.5m)



ロッド継ぎ足し用(エンドキャップ2個付属)

P-100 (100cm 白始まり)



P-100R (100cm 赤始まり)



P-50R (50cm 赤始まり)

ジョイント金具
H型エンドキャップ2個
P-KAK

Check-1

- 推奨使用例をご紹介します！

鉄筋撮影

2m~3mロッドを継ぎ足し、別売の鉄筋ピタット(P.137)と組み合わせることで弛みのない撮影が可能です。

道路撮影

道路幅に合わせロッドを継ぎ足し、別売のニューアルロッドとクロスさせ、標尺立てKS2と組み合わせることで自立が可能。一人でも撮影できます。



Check-2

- お手持ちのニューアルロッドにも継ぎ足し可能

①ペンチでエンドキャップを
抜き取る



②ジョイント金具を差し込む



特長

- 継ぎタイプでコンパクト、現場までストレスなく持ち運び。
- ロッドを継ぎ足し、広い現場や構造物の鉄筋などきれいに撮影可能。
- 最長6mまで延長することができ(横使用時)、オプションの金具を使用することで少人数で撮影が可能。
- コンパクトサイズで運送便での費用負担を軽減。

使用例

- 5m連結時

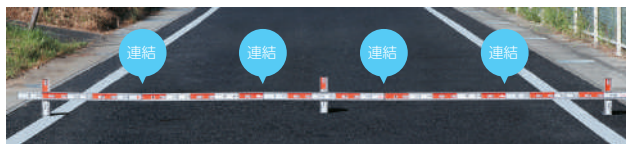

セット内容

- P2.0M SET
- P-100
 - P-100R
 - ジョイント金具
 - エンドキャップ2個
- P1.5M SET
- P-100
 - P-50R
 - ジョイント金具
 - エンドキャップ2個

仕様

ロッド	
本体素材	アルミ
ロッド幅	60mm
厚さ	6mm

ジョイント金具	
材質	ステンレス
サイズ	170×60×2.8mm

オプション

- Mシールセット
延長したロッド用
長さ表示シール。
横用: 1m/2m/3m/
4m/5m/6m
縦用: 1m/2m/3m



コードNo.	商品名/仕様	型式/タイプ	希望小売価格()内税込	備考
223353	ニューアルロッドプラス2.0m	P2.0M SET	¥8,500 (¥9,350)	M
223354	ニューアルロッドプラス1.5m	P1.5M SET	¥7,500 (¥8,250)	M
223355	継ぎ足し用100cm白始まり	P-100	¥3,600 (¥3,960)	M
223356	継ぎ足し用100cm赤始まり	P-100R	¥3,600 (¥3,960)	M
223357	継ぎ足し用50cm赤始まり	P-50R	¥2,400 (¥2,640)	M
223358	ジョイント金具	H型	¥3,400 (¥3,740)	M
223359	エンドキャップ2個	P-KAK	¥570 (¥627)	M
223360	Mシールセット9種	Mシール	¥1,700 (¥1,870)	M
223416	標尺立て	KS2	¥7,300 (¥8,030)	M
021055	クロスロッド金具	K型	¥2,100 (¥2,310)	M
219020	鉄筋ピタット(K型金具付)	MP-K	¥4,100 (¥4,510)	M

M マイゾックス通常在庫品

X マイゾックス取り寄せ商品

別 メーカーより直送・送料別納

元 メーカーより直送・送料元払(一部地域を除く)

■ 検査証明書等、提出可能

● 受注生産品

工事記録
2
B
ロ
ド

1 測量

プリズム
GNSS・GPS
スタッフ
三脚
測量紙・杭
野帳・平板測量器
森林測量用品
測量計算・製図
測量機
ドローン
レーザー墨出器

525A

2 工事記録

ロッド
ボール・ピンボール
黒板・チョーク
携帯用黒板
カメラ

3 測定・計測

巻尺・コンパックス
距離計・ノギス
水平器・勾配計
温湿度計
風速計・風向計
大気環境計測器
振動計・騒音計
水質計・水分計
水位計・水深計
雨量計・流速計
地すべり計
照度計・電気計器
探知機
はかり
タイマー・数取器

4 検査・試験

土質試験機
供試体型枠
ひび割れ試験機
打診棒・ハンマー

5 工事・作業

トランシーバー
マーカー・スプレー
ライン引き・墨つぼ
コーン・ロープ
看板・警告灯
ライト
内視鏡・点検ミラー
メガホン・笛
テント・地鎮祭用品
電動工具
事務所備品

6 安全・保安

安全保護具
ウェア・バッグ
車両安全器具
防犯用品
防災用品
熱中症用品

myzox

135



検測ロッド 60mm幅

Aluminium Photo Rod with Joints

myzox

クロスロッド金具がセットされたアルミ製ロッド

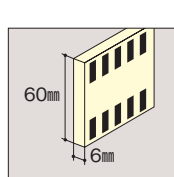

特長

- 大型目盛で読み取りやすく、内径測定、クロスでの使用、単品使用と様々な使い分けが可能。
- 目盛り位置の指示ができるポイントカーソル付。

仕様

本体素材	アルミ
ロッド幅	60mm
厚さ	6mm

付属品



梱包数

- K-40～110:10本/箱
- K-160:5本/箱

目盛例



K-40 K-60 K-110 K-160

Check-1

■ 用途に合わせて選べる2方式

クロスロッドとして使用

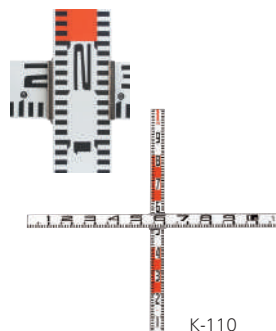

K-110

内径測定として使用



読み取り点
内径の寸法は2枚の標尺の重なった所で読み取る。

オプション



標尺スタンドA
RS-A
参照/P.139



標尺スタンドB
RS-B
参照/P.139

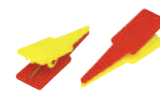

ポイントクリップ
PK-1・PK-2・PK-3
参照/P.139

コードNo.	商品名/仕様	型式/タイプ	希望小売価格()内税込	備考
021028	30+40cm/427g	K-40	¥5,400 (¥5,940)	M
021027	50+60cm/539g	K-60	¥6,200 (¥6,820)	M
021026	100+110cm/875g	K-110	¥7,900 (¥8,690)	M
021025	150+160cm/1,230g	K-160	¥12,200 (¥13,420)	M

8YRM



間隔ロッド 64mm幅

Sliding Photo Rod

myzox

内径測定に適したアルミ製ロッド

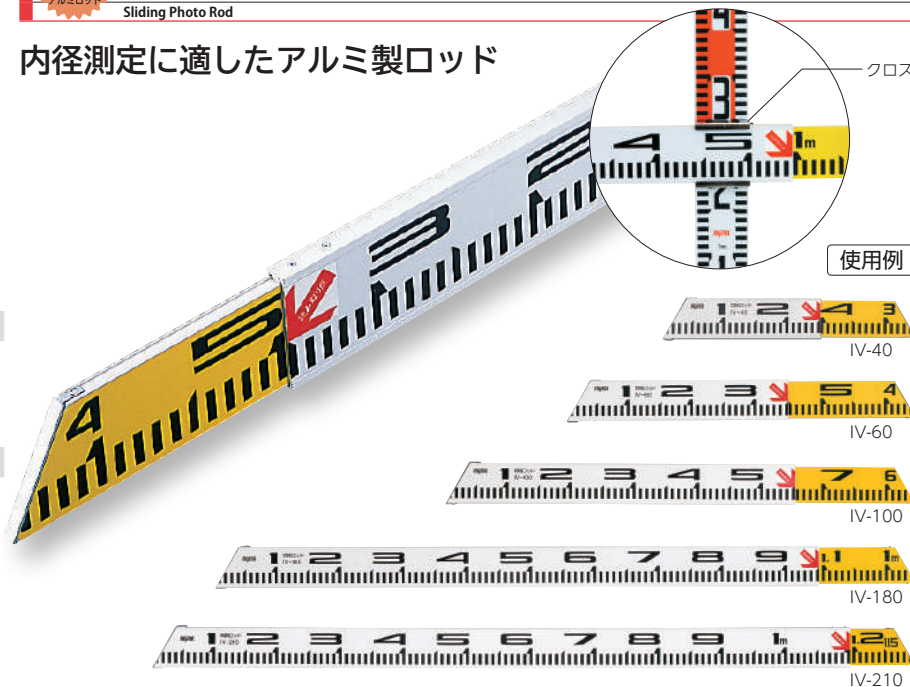

クロスロッド金具(FK型)

使用例



IV-40



IV-60



IV-100



IV-180



IV-210

特長

- ニューアルロッドとの組み合わせでクロスロッドとしても使用可能。
※クロスロッド金具(FK型)使用。
- 伸縮式の内・外段を、それぞれ黄色・白色で色別表示、その境目で測定値を読み取り可能。
- 斜めにカットされたロッドの両端により、狭い場所でも確実な測定が可能。
(下図参照)

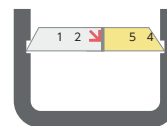

仕様

本体素材	アルミ
ロッド幅	64mm
厚さ	13mm
引き出し部ロッド幅	53mm
引き出し部厚さ	8.2mm

梱包数

- 10本/箱

オプション



クロスロッド金具(FK型) 参照/P.137

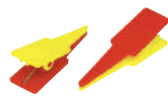

ポイントクリップ
PK-1・PK-2・PK-3 参照/P.139

コードNo.	商品名/仕様	型式/タイプ	希望小売価格()内税込	備考
021062	30cm～40cm/260g	IV-40	¥5,100 (¥5,610)	M
021063	40cm～60cm/366g	IV-60	¥5,700 (¥6,270)	M
021064	60cm～100cm/563g	IV-100	¥7,100 (¥7,810)	M
021065	100cm～180cm/954g	IV-180	¥9,300 (¥10,230)	M
021068	115cm～210cm/1,108g	IV-210	¥13,000 (¥14,300)	M

1 測量

プリズム
GNSS・GPS
スタッフ
三脚
測量紙・杭
野帳・平板測量器
森林測量用品
測量計算・製図
測量機
ドローン
レーザー墨出し器

2 工事記録

ロッド
ボール・ピンボール
黒板・チョーク
携帯用黒板
カメラ

3 測定・計測

巻尺・コンペックス
距離計・ノギス
水平器・勾配計
温湿度計
風速計・風向計
大気環境計測器
振動計・騒音計
水質計・水分計
水位計・水深計
雨量計・流速計
地すべり計
照度計・電気計器
探知機
はかり
タイマー・数取器

4 検査・試験

土質試験機
供試体型枠
ひび割れ試験機
打診棒・ハンマー

5 工事・作業

トランシーバー
マーカースプレー
ライン引き・墨つぼ
コーン・ロープ
看板・警告灯
ライト
内視鏡・点検ミラー
メガホン・笛
テント・地鎮祭用品
電動工具
事務所備品

6 安全・保安

安全保護具
ウェア・バッグ
車両安全器具
防犯用品
防災用品
熱中症用品

M マイゾックス通常在庫品

X マイゾックス取り寄せ商品

別 メーカーより直送・送料別納

元 メーカーより直送・送料元払(一部地域を除く)

■ 検査証明書等、提出可能

● 受注生産品

ニツ折標尺 64mm幅

Foldable Photo Rod



収納に便利なニツ折アルミ製ロッド

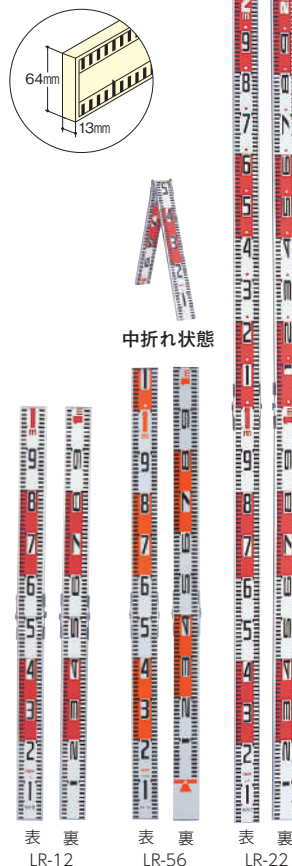

- 特長**
- スチール折れ金具付きで、使いやすく丈夫。
 - ニューアルロッドとの組み合わせでクロスロッドとしても使用可能。
※クロスロッド金具(FK型)使用。
 - LR-56は50cm目盛側が垂直に自立可能。

梱包数
■ 10本/箱

オプション



仕様

	LR-12	LR-56	LR-22
本体素材		アルミ製	
ロッド幅		64mm	
厚さ		13mm	
伸身長	1m	1.1m	2m
折畳時	50cm	60cm	1m
重量	718g	770g	1,294g

コードNo.	商品名/仕様	型式/タイプ	希望小売価格()内税込	備考
102301	50+50cm	LR-12	¥5,900 (¥6,490)	M
220409	50+60cm	LR-56	¥6,100 (¥6,710)	M
102302	100+100cm	LR-22	¥8,900 (¥9,790)	M

ピットメジャー

TJMデザイン

Measuring Tape Adhesion Type

粘着テープ付スチールテープ



- 特長**
- ハサミで切れる。

仕様

テープ幅	13mm
厚さ	0.3mm (粘着テープ含む)
テープ材質	SK85 (IIBSK5)
目盛	メートル目盛



コードNo.	商品名/仕様	型式/タイプ	希望小売価格()内税込	備考
219954	1m	PIT-10BL	¥870 (¥957)	M
219955	2m	PIT-20BL	¥1,230 (¥1,353)	M
219956	5m	PIT-50BL	¥2,450 (¥2,695)	X

クロスロッド金具

Conversion Bracket for Aluminium Photo Rod



タテ・ヨコ使用可能なスライド金具



- 特長**
- 強く、さびにくいステンレス製。
 - タテ・ヨコ使用可能。

仕様

	K型	FK型
適応ロッド	ニューアルロッド 検測ロッド 60mm幅ロッド	片面:ニューアルロッド 検測ロッド 60mm幅ロッド 片面:開閉ロッド ニツ折標尺 64mm幅ロッド
重量	136g	150g

梱包数

■ 64個/箱(K型)

コードNo.	商品名/仕様	型式/タイプ	希望小売価格()内税込	備考
021055	クロスロッド金具	K型	¥2,100 (¥2,310)	M
222622	クロスロッド金具	FK型	¥2,800 (¥3,080)	M

鉄筋ピタット

Magnet Joint for Aluminium Photo Rod & Rebar



強力マグネットで鉄筋にガッチリ固定

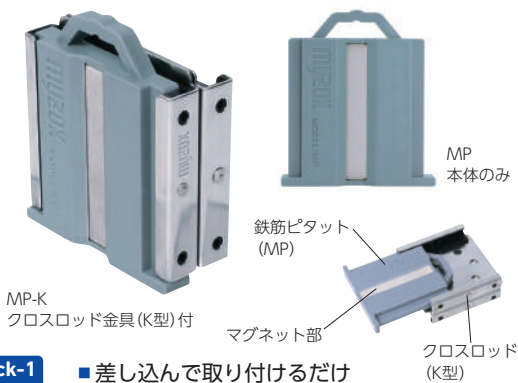

Check-1

■ 差し込んで取り付けるだけ

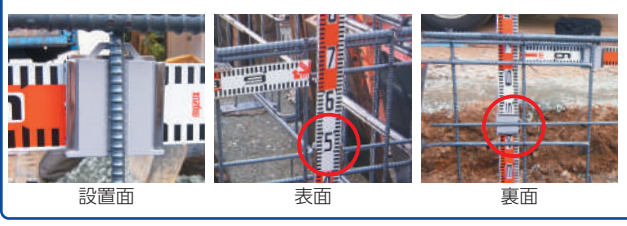

特長

- ニューアルロッド、クロスロッド金具(K型)との組合せで配筋の状況写真がきれいに撮れる。
- 1人で写真撮影が可能。

仕様

	MP-K	MP
本体素材	プラスチック、マグネット	
適応鉄筋	D10~D25	
重量	189g	56g

コードNo.	商品名/仕様	型式/タイプ	希望小売価格()内税込	備考
219020	本体+クロスロッド金具(K型)	MP-K	¥4,100 (¥4,510)	M
219021	本体のみ	MP	¥2,000 (¥2,200)	M

- M マイゾックス通常在庫品
- X マイゾックス取り寄せ商品
- 別 メーカーより直送・送料別納
- 元 メーカーより直送・送料元払(一部地域を除く)
- 検査証明書等、提出可能
- 受注生産品

- 1 測量
- プリズム
 - GNSS・GPS
 - スタッフ
 - 三脚
 - 測量紙・杭
 - 野帳・平板測量器
 - 森林測量用品
 - 測量計算・製図
 - 測量機
 - ドローン
 - レーザー墨出器
- 2 工事記録
- ロッド
 - ボール・ピンボール
 - 黒板・チョーク
 - 携帯用黒板
 - カメラ
- 3 測定・計測
- 巻尺・コンペックス
 - 距離計・ノギス
 - 水平器・勾配計
 - 温湿度計
 - 風速計・風向計
 - 大気環境計測器
 - 振動計・騒音計
 - 水質計・水分計
 - 水位計・水深計
 - 雨量計・流速計
 - 地すべり計
 - 照度計・電気計器
 - 探知機
 - はかり
 - タイマー・数取器
- 4 検査・試験
- 土質試験機
 - 供試体型枠
 - ひび割れ試験機
 - 打診棒・ハンマー
- 5 工事・作業
- トランシーバー
 - マーカー・スプレー
 - ライン引き・墨つぼ
 - コーン・ロープ
 - 看板・警告灯
 - ライト
 - 内視鏡・点検ミラー
 - メガホン・笛
 - テント・地鎮祭用品
 - 電動工具
 - 事務所備品
- 6 安全・保安
- 安全保護具
 - ウェア・バッグ
 - 車両安全器具
 - 防犯用品
 - 防災用品
 - 熱中症用品

1 測量

- プリズム
- GNSS・GPS
- スタッフ
- 三脚
- 測量鏡・杭
- 野帳・平板測量器
- 森林測量用品
- 測量計算・製図
- 測量機
- ドローン
- レーザー墨出器

2 工事記録

- ロッド
- ボール・ピンボール
- 黒板・チョーク
- 携帯用黒板
- カメラ

3 測定・計測

- 巻尺・コンベックス
- 距離計・ノギス
- 水平器・勾配計
- 温湿度計
- 風速計・風向計
- 大気環境計測器
- 振動計・騒音計
- 水質計・水分計
- 水位計・水深計
- 雨量計・流速計
- 地すべり計
- 照度計・電気計器

4 検査・試験

- 土質試験機
- 供試体型枠
- ひび割れ試験機
- 打診棒・ハンマー

5 工事・作業

- トランシーバー
- マーカー・スプレー
- ライン引き・墨つぼ
- コーン・ロープ
- 看板・警告灯
- ライト
- 内視鏡・点検ミラー
- メガホン・笛
- テント・地鎮祭用品
- 電動工具
- 事務所備品

6 安全・保安

- 安全保護具
- ウェア・バッグ
- 車両安全器具
- 防犯用品
- 防災用品
- 熱中症用品

ゴム水系固定アダプター 水系ストップ myzox

Leveling Line Stopper

路盤管理の水系張りが簡単



特長

- 水系をしっかり固定、溝があるからズレにくい。
- 引っかけるだけの簡単&スピード固定。

Check-1

- サイドの溝で水系がズレにくい



※ロッド・水系は付属しません。

仕様

サイズ(1個)	約25×73×43mm
重量(1個)	約30g
対応ロッド	幅60mm 厚さ6mm
対応水系	φ3mm

梱包数

- 12パック(2個入)／箱

使用例

関連製品を使用することで自立が可能。ワンマン撮影に最適。

重量型標尺立て HKS (別売)

標準型標尺立て KS2 (別売) →

路盤舗装管理で使用

コードNo.	商品名/仕様	型式/タイプ	希望小売価格()内税込	備考
224816	水系ストップ/2個入	MIZ-ST	¥3,400 (¥3,740)	M
224433	重量型標尺立て	HKS	¥48,000 (¥52,800)	M
223416	標準型標尺立て	KS2	¥7,300 (¥8,030)	M

蛍光ゴム水系 myzox

Leveling Line

蛍光色で遠くからでも確認できる

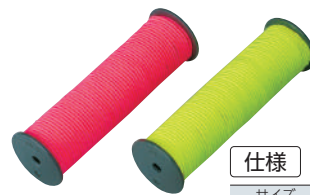

仕様

サイズ φ3mm×30m



コードNo.	商品名/仕様	型式/タイプ	希望小売価格()内税込	備考
214040	蛍光イエロー	FCS-Y	¥2,900 (¥3,190)	M
214041	蛍光ピンク	FCS-P	¥2,900 (¥3,190)	M

KJY8

ミエール水系 たくみ

Leveling Line

用途に応じて選べる軸付きリール巻



仕様

リールサイズ	W80×H45mm
材質	ナイロン糸
太さ	細:約0.5mm 太:約0.8mm 極太:約1.2mm

コードNo.	商品名/仕様	型式/タイプ	希望小売価格()内税込	備考
211485	イエロー/500m/細	No.4310	OPEN	M
211490	イエロー/270m/太	No.4311	OPEN	M
211495	イエロー/130m/極太	No.4330	OPEN	M
211486	ピンク/500m/細	No.4312	OPEN	M
211491	ピンク/270m/太	No.4313	OPEN	M
211496	ピンク/130m/極太	No.4331	OPEN	M

4MUH

標尺立て

Ground Plate for Photo Rod

舗装管理写真をワンマン撮影



重量型標尺立て

引っ張っても倒れにくい



PDF



HKS-R (右設置用)

HKS-L (左設置用)

特長

- 張力に負けない重量タイプ。
- 滑り止めシールで動きにくい。
- 縦にも横にも使用可能。

仕様

適用ロッド	60mm幅ロッド
サイズ	75×120×80mm
重量	約4.6kg×2

セット内容

- HKS-L (左設置用)
- HKS-R (右設置用)
- 滑り止めシール(交換用2枚) 滑り止めシール

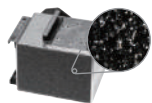

コードNo.	商品名/仕様	型式/タイプ	希望小売価格()内税込	備考
224433	重量型標尺立て	HKS	¥48,000 (¥52,800)	M
224434	左設置用 単体	HKS-L	¥24,000 (¥26,400)	M
224435	右設置用 単体	HKS-R	¥24,000 (¥26,400)	M
224436	滑り止めシール/2枚入	HKS-S	¥1,200 (¥1,320)	M

標準型標尺立て

ロッドを自立させ一人で撮影可能



PDF

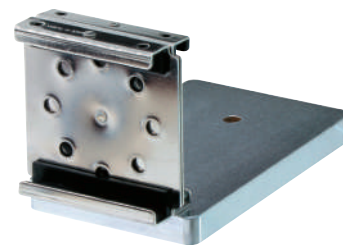

特長

- 挿し込むだけの簡単設置。
- 釘打ち込み固定用φ7mm穴付。

仕様

適用ロッド	60mm幅ロッド
サイズ	135×80×75mm
重量	約970g

Check-1

- 縦にも横にも使用可能



Check-2

- 現場の出来形撮影に



コードNo.	商品名/仕様	型式/タイプ	希望小売価格()内税込	備考
223416	標準型標尺立て	KS2	¥7,300 (¥8,030)	M

M マイゾックス通常在庫品

X マイゾックス取り寄せ商品

別 メーカーより直送・送料別納

元 メーカーより直送・送料元払(一部地域を除く)

■ 検査証明書等、提出可能

● 受注生産品

ポイントクリップ

Clip for Photo Scale



写真撮影時の目印に

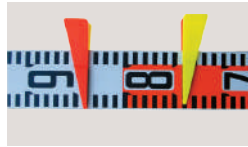
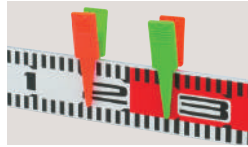
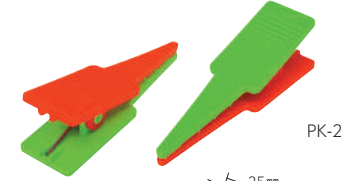
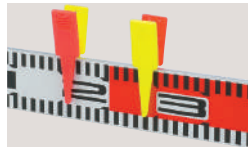
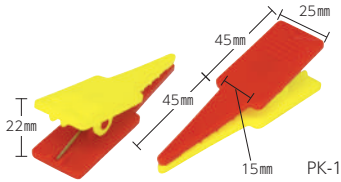

Check-1

ズレ防止のゴムが付いて保持力がさらにアップ。指示に最適な直角三角形。

特長

- 標尺、鉄筋などに使用可能。

仕様

重量	13g/個
----	-------

梱包数

■ 12パック(4個入)/箱

コードNo.	商品名/仕様	型式/タイプ	希望小売価格()内税込	備考
210813	赤・黄/4個	PK-1	¥1,700 (¥1,870)	M
215531	緑・オレンジ/4個	PK-2	¥1,700 (¥1,870)	M
219878	赤・黄(直角三角形)/4個	PK-3	¥1,700 (¥1,870)	M

TP7G

標尺スタンドA

Photo Rod Stand A



1人で現場写真撮影する時に便利



特長

- ニューアルロッド、間隔ロッド、二ツ折標尺対応。

仕様

適応ロッド	60、64mm幅兼用
重量	114g(2個)



コードNo.	商品名/仕様	型式/タイプ	希望小売価格()内税込	備考
210814	標尺スタンドA/2個	RS-A	¥3,000 (¥3,300)	M

6VV7

標尺スタンドC

Photo Rod Stand C



ピンポールで目盛り位置を指示



特長

- ニューアルロッド対応。
- ※ピンポールと一緒にご使用ください。
- ピンポールφ3~6mm対応。

仕様

本体素材	プラスチック
適応ロッド	60mm幅ロッド
重量	45g(2個)



コードNo.	商品名/仕様	型式/タイプ	希望小売価格()内税込	備考
217253	標尺スタンドC/2個	RS-C	OPEN	M

ミニロッド

Tape Measure

KDS

ポケットに入る精度JIS1級相当ロッド



特長

- 反射しにくいため記録写真撮影に最適。
- テープをケースから取り出してポールとしても使用可能。

仕様

	MN25-02	MN25-02C
目盛	表面 20cm 赤白ボール目盛 裏面 5mm単位標尺目盛	ミリ単位目盛 20cm 赤白ボール目盛
包装サイズ	71×73×35mm	
重量	111g	

コードNo.	商品名/仕様	型式/タイプ	希望小売価格()内税込	備考
123298	ミニロッド	MN25-02	¥2,950 (¥3,245)	M
220979	ミニロッドC	MN25-02C	¥2,950 (¥3,245)	M

35Y7

ポイントカーソル

Point Cursor



赤白目盛にも目立つブルーのカーソル

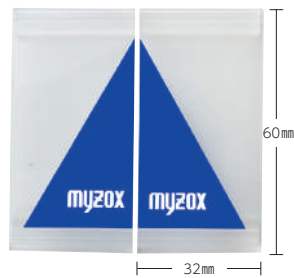

仕様

適応ロッド	60mm幅用(2個1組)
重量	12g

コードNo.	商品名/仕様	型式/タイプ	希望小売価格()内税込	備考
111127	ポイントカーソル	PKS	¥640 (¥704)	M

7WAF

標尺スタンドB

Photo Rod Stand B



ピンポールで目盛り位置を指示



特長

- ニューアルロッド対応。
- ※ピンポールと一緒にご使用ください。
- ピンポールφ3~8mm対応。



仕様

適応ロッド	60mm幅ロッド
重量	125g

コードNo.	商品名/仕様	型式/タイプ	希望小売価格()内税込	備考
210815	標尺スタンドB/1個	RS-B	¥3,000 (¥3,300)	M

FJ3K

標尺スタンドD

Photo Rod Stand D



丁張りに標尺を固定できる



仕様

適応金具	クロスロッド金具 K型
重量	96g

特長

- 丁張り板にニューアルロッドを固定可能。
- ※クロスロッド金具(K型)と一緒にご使用ください。



コードNo.	商品名/仕様	型式/タイプ	希望小売価格()内税込	備考
217254	標尺スタンドD/1個	RS-D	OPEN	M

フォトロッド

Fiberglass Photo Rod

myzox

あらゆる現場で使える現場写真用テープロッド。専用ケース付もラインアップ

JIS

特長

- 写真写りの良い目盛・数字。
 - ガラス繊維のクロス張り芯材で、引っ張りや裂けに強い。
 - つや消しの塩化ビニールコーティングで、目盛の耐久性に優れ、乱反射防止。
 - 先端は180°回転金具で、どんなところにも引っかけ可能。
 - JIS1級(B7522)
- ※JIS1級の長さの許容差
- ①金具端面(0基点)から測定の場合: $\pm \{(1.2+0.8L)+0.4\}$ mm
 ②分長(0基点を含まない)測定の場合: $\pm (1.2+0.8L)$ mm
 L=m単位の測定長(端数切り上げ)

仕様

標準張力	50N/20℃		
テープ厚	0.7mm		
数字	表: タテ	裏: ヨコ 12345	
目盛	60mm幅 2~10m	表	赤白20cm間隔
		裏	赤白20cm間隔
	上記サイズ 以外	表	赤白20cm間隔
		裏	赤白1m間隔



PHR60

PHR120



60-10C

120-10C



PHR60 表面



PHR60 裏面



PHR120 表面



PHR120 裏面

Check-1

- 陳列に便利な吊り下げ箱
※60mm幅3~10mタイプ



60mm幅/紙函

コードNo.	商品名/仕様	型式/タイプ	希望小売価格()内税込	備考
218710	2m	PHR60-2P	¥3,700 (¥4,070)	M
218711	3m	PHR60-3P	¥4,000 (¥4,400)	M
218712	5m	PHR60-5P	¥5,800 (¥6,380)	M
218713	10m	PHR60-10P	¥11,100 (¥12,210)	M
218714	20m	PHR60-20K	¥23,300 (¥25,630)	M
218715	30m	PHR60-30K	¥34,200 (¥37,620)	M
219836	50m	PHR60-50K	¥57,600 (¥63,360)	M

100mm幅/紙函

コードNo.	商品名/仕様	型式/タイプ	希望小売価格()内税込	備考
219837	5m	PHR100-5K	¥9,300 (¥10,230)	M
219838	10m	PHR100-10K	¥17,500 (¥19,250)	M
219839	20m	PHR100-20K	¥34,200 (¥37,620)	M
219840	30m	PHR100-30K	¥51,700 (¥56,870)	M

120mm幅/紙函

コードNo.	商品名/仕様	型式/タイプ	希望小売価格()内税込	備考
218716	5m	PHR120-5K	¥11,700 (¥12,870)	M
218717	10m	PHR120-10K	¥19,800 (¥21,780)	M
218718	20m	PHR120-20K	¥38,400 (¥42,240)	M
218719	30m	PHR120-30K	¥57,600 (¥63,360)	M
221871	50m	PHR120-50K	¥94,200 (¥103,620)	M

150mm幅/紙函

コードNo.	商品名/仕様	型式/タイプ	希望小売価格()内税込	備考
219841	10m	PHR150-10K	¥23,000 (¥25,300)	M
219842	20m	PHR150-20K	¥43,400 (¥47,740)	M
219843	30m	PHR150-30K	¥63,400 (¥69,740)	M
219844	50m	PHR150-50K	¥105,900 (¥116,490)	M

60mm幅/吊り下げ箱

コードNo.	商品名/仕様	型式/タイプ	希望小売価格()内税込	備考
215565	3m	PHR60-3	¥4,000 (¥4,400)	M
215566	5m	PHR60-5	¥5,800 (¥6,380)	M
215567	10m	PHR60-10	¥11,100 (¥12,210)	M

専用ケース付

コードNo.	商品名/仕様	型式/タイプ	希望小売価格()内税込	備考
218943	60mm幅/10m	60-10C	¥19,100 (¥21,010)	M
218944	60mm幅/20m	60-20C	¥31,200 (¥34,320)	M
218945	60mm幅/30m	60-30C	¥45,000 (¥49,500)	M
219863	60mm幅/50m	60-50C	¥68,200 (¥75,020)	M
219864	100mm幅/10m	100-10C	¥26,500 (¥29,150)	M
219865	100mm幅/20m	100-20C	¥43,000 (¥47,300)	M
219866	100mm幅/30m	100-30C	¥63,600 (¥69,960)	M
218946	120mm幅/10m	120-10C	¥29,200 (¥32,120)	M
218947	120mm幅/20m	120-20C	¥47,600 (¥52,360)	M
218948	120mm幅/30m	120-30C	¥70,000 (¥77,000)	M
221873	120mm幅/50m	120-50C	¥106,000 (¥116,600)	M
219867	150mm幅/10m	150-10C	¥34,000 (¥37,400)	M
219868	150mm幅/20m	150-20C	¥54,100 (¥59,510)	M
219869	150mm幅/30m	150-30C	¥76,900 (¥84,590)	M
219870	150mm幅/50m	150-50C	¥119,000 (¥130,900)	M

1 測量

プリズム
GNSS・GPS
スタッフ
三脚
測量鏡・杭
野帳・平板測量器
森林測量用品
測量計算・製図
測量機
ドローン

2 工事記録

ロッド
ボール・ピンボール
黒板・チョーク
携帯用黒板
カメラ

3 測定・計測

巻尺・コンベックス
距離計・ノギス
水平器・勾配計
温湿度計
風速計・風向計
大気環境計測器
振動計・騒音計
水質計・水分計
水位計・水深計
雨量計・流速計
地すべり計
照度計・電気計器
探知機
はかり
タイマー・数取器

4 検査・試験

土質試験機
供試体型枠
ひび割れ試験機
打診棒・ハンマー

5 工事・作業

トランシーバー
マーカー・スプレー
ライン引き・墨つぼ
コーン・ロープ
看板・警告灯
ライト
内視鏡・点検ミラー
メガホン・笛
テント・地鎮祭用品
電動工具
事務所備品

6 安全・保安

安全保護具
ウェア・バッグ
車両安全器具
防犯用品
防災用品
熱中症用品

1 エコ「ピタッ!」とロッド
Photo Rod Sticker (Ecological Material)



自由な長さに切って貼れる赤白テープ

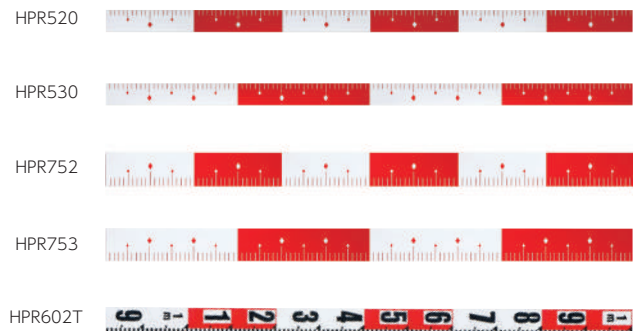
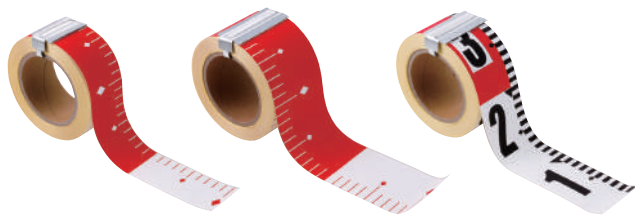

使用例



●浅埋の現場に

●深埋の現場に

H5KB

フォトロッドケース

Case for Fiberglass Photo Rod



引き出し、巻き取りが軽い
フォトロッド専用ケース



特長

- 軽くて丈夫なABS製。
 - スピーディーな巻き取り。
- ※N・Lタイプは肩掛けベルトが付いています。

コードNo.	商品名/仕様	型式/タイプ	希望小売価格()内税込	備考
218720	60mm幅/3~10m用	PHC60-S	¥8,200 (¥9,020)	M
218721	60mm幅/20m用	PHC60-M	¥8,200 (¥9,020)	M
218722	60mm幅/30m用	PHC60-N	¥11,300 (¥12,430)	M
219855	60mm幅/50m用	PHC60-L	¥11,300 (¥12,430)	M
219856	100mm幅/5~10m用	PHC100-S	¥9,300 (¥10,230)	M
219857	100mm幅/20m用	PHC100-M	¥9,300 (¥10,230)	M
219858	100mm幅/30m用	PHC100-N	¥12,600 (¥13,860)	M
218723	120mm幅/5~10m用	PHC120-S	¥9,700 (¥10,670)	M
218724	120mm幅/20m用	PHC120-M	¥9,700 (¥10,670)	M
218725	120mm幅/30m用	PHC120-N	¥13,100 (¥14,410)	M
221872	120mm幅/50m用	PHC120-L	¥13,100 (¥14,410)	M
219859	150mm幅/10m用	PHC150-S	¥11,300 (¥12,430)	M
219860	150mm幅/20m用	PHC150-M	¥11,300 (¥12,430)	M
219861	150mm幅/30m用	PHC150-N	¥14,300 (¥15,730)	M
219862	150mm幅/50m用	PHC150-L	¥14,300 (¥15,730)	M

Check-1

- 板やコンクリート面に直接貼って使用可能

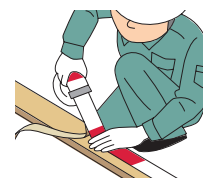

特長

- 水・日光に強く、粘着力も長時間持続。
- 書き込みも可能。板や、コンクリートにも切って貼れる。
- 燃やしても有毒ガスが発生しない合成紙使用。

仕様

	HPR520	HPR530	HPR752	HPR753	HPR602T
幅	50mm幅	50mm幅	75mm幅	75mm幅	60mm幅
長さ	25m				
目盛	赤白20cm間隔	赤白30cm間隔	赤白20cm間隔	赤白30cm間隔	赤白20cm間隔
材質	合成紙				

工事箇所

- 擁壁工事
- ボックスカルバート工事
- 護岸工事 縦・横目盛全体写真
- 石垣工事 縦・横目盛全体写真
- 造成工事
- 上水道工事
- 下水道工事

用途

- 締め固め
- 巻き出し転圧
- 白ススキに貼り付け
- 埋め戻し
- 巻き出し厚

梱包数

- 5個/箱

コードNo.	商品名/仕様	型式/タイプ	希望小売価格()内税込	備考
215568	50mm幅×赤白20cm	HPR520	¥3,400 (¥3,740)	M
215888	50mm幅×赤白30cm	HPR530	¥3,400 (¥3,740)	M
216557	75mm幅×赤白20cm	HPR752	¥5,600 (¥6,160)	M
216558	75mm幅×赤白30cm	HPR753	¥5,600 (¥6,160)	M
216559	60mm幅×赤白20cm(目盛)	HPR602T	¥6,000 (¥6,600)	M

73VF

スタンド式ロッドクリップ

ハイビスカス

Rod Clip

テープロッドを垂直に立てられる

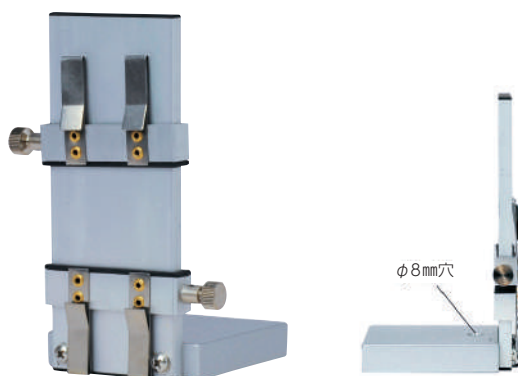

特長

- 複数使えば一人で撮影可能。
- 自立式のため、コンクリートに直接設置。
- φ8mmの穴にピンボールを通すことで確実に固定。
- 複数使用で長距離設置可能。

仕様

対応サイズ	60~150mm幅 テープロッド
サイズ	80×72×150mm
重量	725g

使用例



コードNo.	商品名/仕様	型式/タイプ	希望小売価格()内税込	備考
221524	スタンド式ロッドクリップ	HSRC-150	¥5,400 (¥5,940)	M

M マイゾックス通常在庫品

別 メーカーより直送・送料別納

■ 検査証明書等、提出可能

X マイゾックス取り寄せ商品

元 メーカーより直送・送料元払(一部地域を除く)

● 受注生産品

myzox

141

1 測量

- プリズム
- GNSS・GPS
- スタッフ
- 三脚
- 測量紙・杭
- 野帳・平板測量器
- 森林測量用品
- 測量計算・製図
- 測量機
- ドローン
- レーザー墨出器

2 工事記録

- ロッド
- ボール・ピンボール
- 黒板・チョーク
- 携帯用黒板
- カメラ

3 測定・計測

- 巻尺・コンペックス
- 距離計・ノギス
- 水平器・勾配計
- 温湿度計
- 風速計・風向計
- 大気環境計測器
- 振動計・騒音計
- 水質計・水分計
- 水位計・水深計
- 雨量計・流速計
- 地すべり計
- 照度計・電気計器
- 探知機
- はかり
- タイマー・数取器

4 検査・試験

- 土質試験機
- 供試体型枠
- ひび割れ試験機
- 打診棒・ハンマー

5 工事・作業

- トランシーバー
- マーカー・スプレー
- ライン引き・墨つぼ
- コーン・ロープ
- 看板・警告灯
- ライト
- 内視鏡・点検ミラー
- メガホン・笛
- テント・地鎮祭用品

6 安全・保安

- 安全保護具
- ウェア・バッグ
- 車両安全器具
- 防犯用品
- 防災用品
- 熱中症用品

リボンロッド 両サイドE-1(遠距離用)

ヤマヨ測定機

Fiberglass Photo Rod with Double Printed E-1

遠距離撮影専用タイプ

JIS

特長

- 表・裏の両面が赤白(1m間隔)の遠距離撮影専用タイプ。
- 表面には両サイド目盛も入り、一層便利。

発行可能書類

- 社内検査及び検査成績書(有償)
- ISO3点セット(有償)

表面



裏面

120E-1

仕様

標準張力	50N/20°C
厚さ	0.65mm
ロッド幅	60mm, 100mm, 120mm, 150mm
表面	タテ目盛 1m毎赤白
裏面	ヨコ目盛 1m毎赤白

60E-1(60mm幅)

コードNo.	商品名/仕様	型式/タイプ	希望小売価格()内税込	備考
123530	10m	R6A10	¥9,200 (¥10,120)	M
123531	20m	R6A20	¥23,300 (¥25,630)	M
123532	30m	R6A30	¥31,100 (¥34,210)	M
123533	50m	R6A50	¥53,700 (¥59,070)	X

100E-1(100mm幅)

コードNo.	商品名/仕様	型式/タイプ	希望小売価格()内税込	備考
216008	10m	R10A10	¥16,100 (¥17,710)	M
216009	20m	R10A20	¥31,100 (¥34,210)	M
216010	30m	R10A30	¥44,300 (¥48,730)	M
216011	50m	R10A50	¥73,300 (¥80,630)	X

120E-1(120mm幅)

コードNo.	商品名/仕様	型式/タイプ	希望小売価格()内税込	備考
123541	10m	R12A10	¥19,900 (¥21,890)	M
123542	20m	R12A20	¥35,300 (¥38,830)	M
123543	30m	R12A30	¥51,000 (¥56,100)	M
123544	50m	R12A50	¥80,500 (¥88,550)	X

150E-1(150mm幅)

コードNo.	商品名/仕様	型式/タイプ	希望小売価格()内税込	備考
123545	10m	R15A10	¥22,700 (¥24,970)	M
123546	20m	R15A20	¥39,600 (¥43,560)	M
123547	30m	R15A30	¥60,700 (¥66,770)	M
123548	50m	R15A50	¥91,800 (¥100,980)	X

VSKW

リボンロッド 両サイドE-2(遠近両用)

Fiberglass Photo Rod with Double Printed E-2

ヤマヨ測定機

遠近両用タイプ

JIS

特長

- 表面が赤白20cm間隔、裏面が赤白1m間隔の遠近両用タイプ。
- 180°回転可能な先端金具付で特殊インク使用により耐磨耗性もアップ。
- 引っ張りにも極めて強いガラス繊維製。

発行可能書類

- 社内検査及び検査成績書(有償)
- ISO3点セット(有償)

表面



裏面

120E-2

仕様

標準張力	50N/20°C
厚さ	0.65mm
ロッド幅	60mm, 100mm, 120mm, 150mm
表面	タテ目盛 20cm毎赤白
裏面	ヨコ目盛 1m毎赤白

60E-2(60mm幅)

コードNo.	商品名/仕様	型式/タイプ	希望小売価格()内税込	備考
123534	2m	R6B2	¥3,100 (¥3,410)	M
123535	3m	R6B3	¥3,500 (¥3,850)	M
123536	5m	R6B5	¥4,900 (¥5,390)	M
123537	10m	R6B10	¥9,200 (¥10,120)	M
123538	20m	R6B20	¥23,300 (¥25,630)	M
123539	30m	R6B30	¥31,100 (¥34,210)	M

100E-2(100mm幅)

コードNo.	商品名/仕様	型式/タイプ	希望小売価格()内税込	備考
216012	5m	R10B5	¥9,200 (¥10,120)	M
216013	10m	R10B10	¥16,100 (¥17,710)	M
216014	20m	R10B20	¥31,100 (¥34,210)	M
216015	30m	R10B30	¥44,300 (¥48,730)	M

120E-2(120mm幅)

コードNo.	商品名/仕様	型式/タイプ	希望小売価格()内税込	備考
123581	5m	R12B5	¥11,400 (¥12,540)	M
123582	10m	R12B10	¥19,900 (¥21,890)	M
123583	20m	R12B20	¥35,300 (¥38,830)	M

150E-2(150mm幅)

コードNo.	商品名/仕様	型式/タイプ	希望小売価格()内税込	備考
123588	10m	R15B10	¥22,700 (¥24,970)	M
123589	20m	R15B20	¥39,600 (¥43,560)	M

1 測量

プリズム
GNSS・GPS
スタッフ
三脚
測量鏡・杭
野帳・平板測量器
森林測量用品
測量計算・製図
測量機
ドローン
レーザー墨出器

2 工事記録

ロッド
ポール・ピンポール
黒板・チョーク
携帯用黒板
カメラ

3 測定・計測

巻尺・コンベックス
距離計・ノギス
水平器・勾配計
温湿度計
風速計・風向計
大気環境計測器
振動計・騒音計
水質計・水分計
水位計・水深計
雨量計・流速計
地すべり計
照度計・電気計器
探知機
はかり
タイマー・数取器

4 検査・試験

土質試験機
供試体型枠
ひび割れ試験機
打診棒・ハンマー

5 工事・作業

トランシーバー
マーカースプレー
ライン引き・墨つぼ
コーン・ロープ

6 安全・保安

安全保護具
ウェア・バッグ
車両安全器具
防犯用品
防災用品
熱中症用品

6 安全・保安

安全保護具
ウェア・バッグ
車両安全器具
防犯用品
防災用品
熱中症用品

鉄筋フォトマーカー

Rebar Photo Marker

myzox

鉄筋の太さを色分け、記録写真をわかりやすく指示



特長

- 素材にPVCを使い、柔軟性がアップ。
- 内側にスリットが入っているので簡単着脱。
- リブによって細い鉄筋にもしっかりとフィット。

梱包数

- 1袋10個／1箱10袋

仕様

長さ	50mm
重量	約60g
適応サイズ	φ10~30mm
本体素材	PVC

G55F

配筋ロッドセット(60mm幅)

ハイビスカス

Photo Rod Set for Bar Arrangement

建築工事の配筋写真を1人で撮影

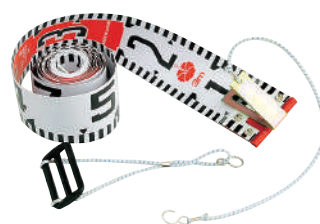

Check-1

- 撮影の基点を細かく設定可能

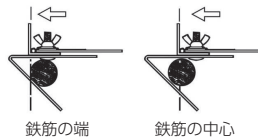

セット内容

- ロッド
- 引張金具

コードNo.	商品名/仕様	型式/タイプ	希望小売価格()内税込	備考
218002	配筋ロッドセット/2m	200-9650	¥6,300 (¥6,930)	M
218003	配筋ロッドセット/3m	200-9651	¥6,700 (¥7,370)	M
220422	引張金具(交換用)	200-9603	¥1,500 (¥1,650)	M

リボンロッド用ケース

Case for Fiberglass Photo Rod

サイズに合わせて選べる12タイプ

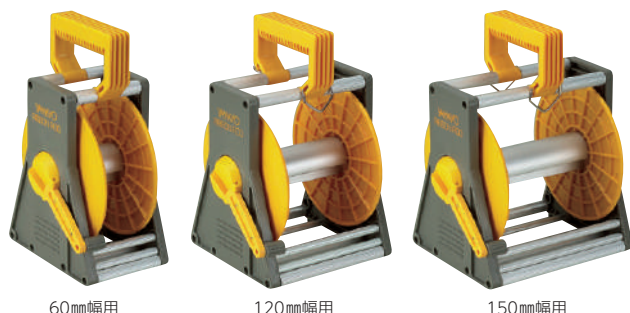

60mm幅用

120mm幅用

150mm幅用

Check-1

- リブ同士でしっかりホールド



使用例



鉄筋被りの見にくい写真も「ハッキリ」判別。

コードNo.	商品名/仕様	型式/タイプ	希望小売価格()内税込	備考
220849	イエロー/10個	TFM-Y	¥450 (¥495)	M
220850	ピンク/10個	TFM-P	¥450 (¥495)	M
220851	ホワイト/10個	TFM-W	¥450 (¥495)	M
220852	レッド/10個	TFM-R	¥450 (¥495)	M
220853	ブルー/10個	TFM-B	¥450 (¥495)	M
220854	グリーン/10個	TFM-G	¥450 (¥495)	M
220855	オレンジ/10個	TFM-O	¥450 (¥495)	M

YP2H

スパイラルメジャー

Spiral Measure

マグネットで好きな場所に貼付可能



特長

- 10cm単位で紅白に彩色した「目盛数字」を両面に採用。



MOVIE



Check-1

- スパイラルメジャー2台を組み合わせる事で配筋鉄骨撮影時のクロス式ロッドとして使用可能。



仕様

テープ幅	19mm
全長	1100mm
重量	35g

追加番号	C1	C2	C3	C4	C5	C6	C7
カラー	グレー	ピンク	オレンジ	グリーン	ホワイト	ブルー	パープル

※注文の際には色をご指定ください。 ※納期を要する場合がございます。

コードNo.	商品名/仕様	型式/タイプ	希望小売価格()内税込	備考
223927	スパイラルメジャー	SMT-100	¥1,500 (¥1,650)	X

T7H4

ヤマヨ測定機

特長

- 取りはずす時はワンタッチの便利な脱着機能付。
- スピーディーな巻き取りかつコンパクトに収納。

コードNo.	商品名/仕様	型式/タイプ	希望小売価格()内税込	備考
123377	60mm幅/3~10m用	60S	¥7,100 (¥7,810)	M
123378	60mm幅/20~30m用	60M	¥8,500 (¥9,350)	M
123380	60mm幅/50m用	60L	¥9,900 (¥10,890)	X
217336	100mm幅/5~10m用	100S	¥7,700 (¥8,470)	M
217337	100mm幅/20~30m用	100M	¥9,200 (¥10,120)	M
217338	100mm幅/50m用	100L	¥10,600 (¥11,660)	X
123475	120mm幅/5~10m用	120S	¥8,500 (¥9,350)	M
123487	120mm幅/20~30m用	120M	¥9,900 (¥10,890)	M
123479	120mm幅/50m用	120L	¥11,300 (¥12,430)	X
123381	150mm幅/10m用	150S	¥9,900 (¥10,890)	M
123382	150mm幅/20~30m用	150M	¥11,300 (¥12,430)	M
123463	150mm幅/50m用	150L	¥12,700 (¥13,970)	X

M マイゾックス通常在庫品

別 メーカーより直送・送料別納

■ 検査証明書等、提出可能

X マイゾックス取り寄せ商品

元 メーカーより直送・送料元払(一部地域を除く)

● 受注生産品

工事記録

1 測量

プリズム
GNSS・GPS
スタッフ
三脚
測量紙・杭
野帳・平板測量器
森林測量用品
測量計算・製図
測量機

2 工事記録

ロッド
ボール・ピンボール
黒板・チョーク
携帯用黒板
カメラ

3 測定・計測

巻尺・コンベックス
距離計・ノギス
水平器・勾配計
温度計
風速計・風向計
大気環境計測器
振動計・騒音計
水質計・水分計
水位計・水深計
雨量計・流速計
地すべり計
照度計・電気計器
探知機

4 検査・試験

はかり
タイマー・数取器
土質試験機
供試体型枠
ひび割れ試験機
打診棒・ハンマー

5 工事・作業

トランシーバー
マーカー・スプレー
ライン引き・墨つぼ
コーン・ローブ
看板・警告灯
ライト
内視鏡・点検ミラー
メガホン・笛
テント・地鎮祭用品
電動工具
事務所備品

6 安全・保安

安全保護具
ウェア・バッグ
車両安全器具
防犯用品
防災用品
熱中症用品

myzox

143

マイポール(測量ポール各種)

Aluminium Ranging Pole



Y3K8

RANKING
1
ポール

アルミ製
伸縮式

アルミ製
差込式



ツイストロック

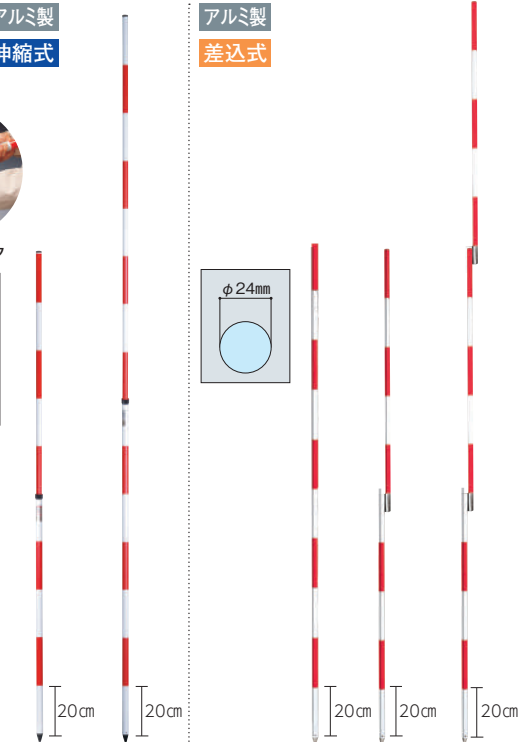
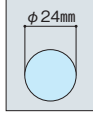
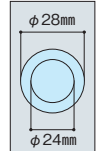

仕様	全長	全縮時	材質		重量	梱包数	付属品	
			ポール	石突				
MYPL-22	2m	1,212mm	アルミ	鉄	約500g	10本/箱	—	
MYPL-32	3m	1,806mm			約740g		—	
MTPL-2	2m	—	アルミ	アルミ	約340g	30本/箱	—	
MTPL-22	2m	—			約420g		15本/箱	ビニールケース
MTPL-33	3m	—			約660g		10本/箱	ナイロンケース

マイポール

コードNo.	商品名/仕様	型式/タイプ	希望小売価格()内税込	備考
031001	2m2段	MYPL-22	¥3,700 (¥4,070)	M
031002	3m2段	MYPL-32	¥4,800 (¥5,280)	M

アルミ製ポール

コードNo.	商品名/仕様	型式/タイプ	希望小売価格()内税込	備考
217183	2m1本	MTPL-2	¥2,800 (¥3,080)	M
031014	2m2段(ケース入)	MTPL-22	¥4,300 (¥4,730)	M
031012	3m3段(ケース入)	MTPL-33	¥8,100 (¥8,910)	M

※ポール用水準器はP.086をご参照ください。

6Y38

スノーポール

Snow Pole

吾妻商会

積雪場所の視線誘導標

アルミ製

特長

- 30cm間隔3段で赤色反射シート表示。
- 直立性に優れ作業性が抜群。

仕様

	全長	重量
SP-200-38	2.0m	1520g
SP-270-38	2.7m	1920g
SP-300-38	3.0m	2220g
SP-400-38	4.0m	2920g

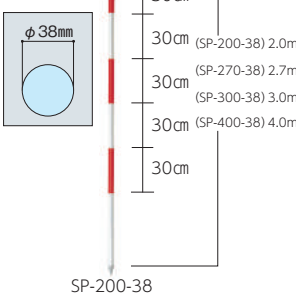

コードNo.	商品名/仕様	型式/タイプ	希望小売価格()内税込	備考
225178	2.0m/先尻有	SP-200-38	OPEN	別
225179	2.7m/先尻有	SP-270-38	OPEN	別
225180	3.0m/先尻有	SP-300-38	OPEN	別
225181	4.0m/先尻有	SP-400-38	OPEN	別

8V62

木製直ポール(2m)

Wooden Pole

木製

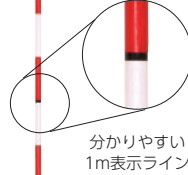
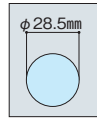

Check-1

石突は丈夫な鉄製

仕様

全長	約2m(石突部除く)
ピッチ	20cm
材質	木製(石突部のみ鉄製)
重量	約740g
入数	20本/箱

コードNo.	商品名/仕様	型式/タイプ	希望小売価格()内税込	備考
217182	2m1本	WDPL-2	¥1,800 (¥1,980)	M

7GVX

検測ポール

Fiberglass Pole

センシン

軽くて強い伸縮式グラスファイバーポール

伸縮式

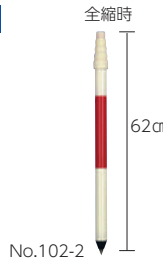
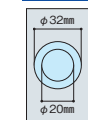

伸縮式

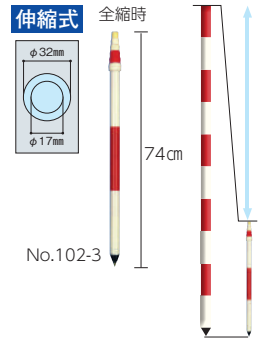
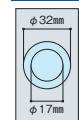

仕様	全長	全縮時	重量
102-2	2m	62cm	465g
102-3	3m	74cm	591g

コードNo.	商品名/仕様	型式/タイプ	希望小売価格()内税込	備考
218701	2m5段	No.102-2	¥12,400 (¥13,640)	M
218702	3m6段	No.102-3	¥14,400 (¥15,840)	M

D6D7

ポケットポール

Fiberglass Pole

センシン

驚異の収納寸法

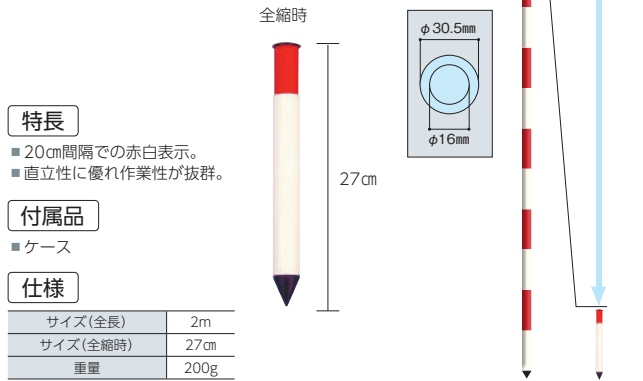

特長

- 20cm間隔での赤白表示。
- 直立性に優れ作業性が抜群。

付属品

- ケース

仕様

サイズ(全長)	2m
サイズ(全縮時)	27cm
重量	200g

コードNo.	商品名/仕様	型式/タイプ	希望小売価格()内税込	備考
218978	2m10段	No.112-2	¥19,400 (¥21,340)	M

ポールスタンド

Stand for Poles



低重心で安定性抜群

特長

- 差し込みだけの簡単設置。



スリットホルダーヘッドでガッチリ固定。

スタンドキャップ付。

仕様

	使用可能ポール	材質	外径	全長	重量
PS-L	φ25~32mm対応	スチール(脚部) ナイロン樹脂(頭部)	φ80mm	910mm	1.72kg
PS-S				510mm	1.00kg

コードNo.	商品名/仕様	型式/タイプ	希望小売価格()内税込	備考
218834	ポールスタンドL/910mm	PS-L	¥8,300 (¥9,130)	M
218835	ポールスタンドS/510mm	PS-S	¥6,400 (¥7,040)	M

J6VV

ポールホルダー

Stand for Poles

ハイビスカス

ワンタッチで簡単設置

特長

- ワンタッチ取り付け・取り付けたまま持ち運び可能。
- 取り外し可能なゴムキャップ付。土の上でもアスファルトの上でもしっかりと立つ。



ポールホルダーS
※ポールは商品に含まれません。

仕様

取付け可能ポール	φ26~32mm
材質	スチール(脚部)、ナイロン樹脂(頭部)
全長	(L) 860mm (S) 490mm
重量	(L) 1,700g (S) 1,010g

コードNo.	商品名/仕様	型式/タイプ	希望小売価格()内税込	備考
217482	ポールホルダーL/860mm	PH-L	¥8,300 (¥9,130)	M
217481	ポールホルダーS/490mm	PH-S	¥6,400 (¥7,040)	M

5L3Y

ポール用クロス金具

Cross Clamp for Ditch Measuring

センシン

従来品の約1/3の軽さに

特長

- ポールへの取り付け・取り外しは、パネ効果を利用して、ワンタッチで簡単。
- ポールを垂直・水平に簡単にクロスできる。
- 写真撮影が1人でもできる。

仕様

取付け可能ポール	φ25~35mm
材質	ポリカーボネート
サイズ	60×113mm
重量	63g

コードNo.	商品名/仕様	型式/タイプ	希望小売価格()内税込	備考
031030	ポール用クロス金具	No.237	¥1,960 (¥2,156)	M

M マイゾックス通常在庫品
X マイゾックス取り寄せ商品

別 メーカーより直送・送料別納
元 メーカーより直送・送料元払(一部地域を除く)

■ 検査証明書等、提出可能
● 受注生産品

トラバーピン・ピンポール myzox

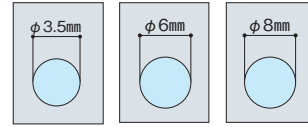
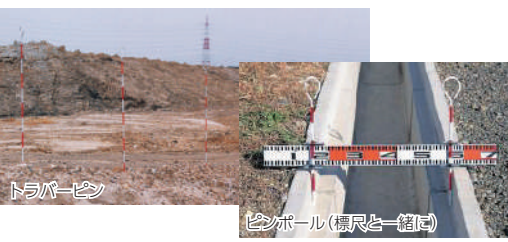

仕様

	SAT-33・53	SAP-30~60	SAP-100・150
ポール径	φ3.5mm	φ6mm	φ8mm
ピッチ	5cm		10cm
材質	スチール		
入数	1本		

梱包数

- 10本/箱

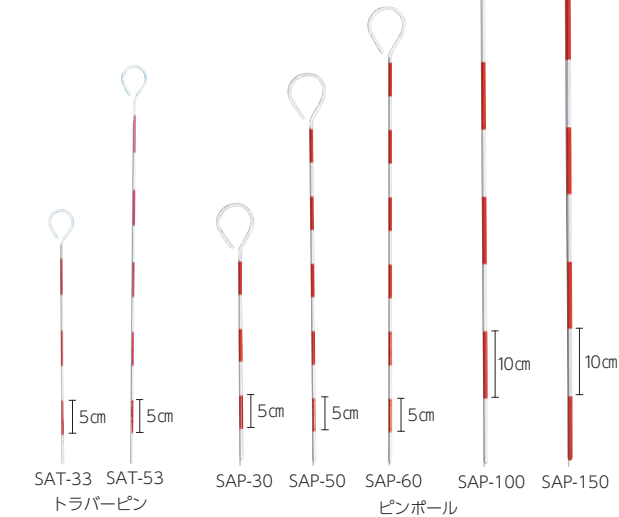

コードNo.	商品名/仕様	型式/タイプ	希望小売価格()内税込	備考
212855	トラバーピン/30cm×φ3.5mm	SAT-33	¥1,000 (¥1,100)	M
212856	トラバーピン/50cm×φ3.5mm	SAT-53	¥1,100 (¥1,210)	M
212851	ピンポール/30cm×φ6mm	SAP-30	¥1,100 (¥1,210)	M
212852	ピンポール/50cm×φ6mm	SAP-50	¥1,200 (¥1,320)	M
212853	ピンポール/60cm×φ6mm	SAP-60	¥1,400 (¥1,540)	M
212854	ピンポール/100cm×φ8mm	SAP-100	¥2,000 (¥2,200)	M
032002	ピンポール/150cm×φ8mm	SAP-150	¥3,700 (¥4,070)	M

6DHD

ピンポールスタンド

Tripod for Pin Pole



ピンポール、トラバーピンをしっかりと固定



特長

- 堅牢なスチール製。
- φ3~9mm対応。

ヘッド部

使用例

- 内視鏡・点検ミラー
- メガホン・笛
- テント・地鎮祭用品
- 電動工具
- 事務所備品
- 6 安全・保安
- 安全保護具
- ウェア・バッグ
- 車両安全器具
- 防犯用品
- 防災用品
- 熱中症用品

コードNo.	商品名/仕様	型式/タイプ	希望小売価格()内税込	備考
215715	30~60cmポール用	SAスタンド小	¥3,400 (¥3,740)	M
032030	60~100cmポール用	SAスタンド大	¥3,600 (¥3,960)	M

工事記録
ポール・ピンポール

1 測量

- プリズム
- GNSS・GPS
- スタッフ
- 三脚
- 測量紙・杭
- 野帳・平板測量器
- 森林測量用品
- 測量計算・製図
- 測量機
- ドローン
- レーザー墨出器

2 工事記録

- ロット
- ポール・ピンポール
- 黒板・チョーク
- 携帯用黒板
- カメラ

3 測定・計測

- 巻尺・コンベックス
- 距離計・ノギス
- 水平器・勾配計
- 温湿度計
- 風速計・風向計
- 大気環境計測器
- 振動計・騒音計
- 水質計・水分計
- 水位計・水深計
- 雨量計・流速計
- 地すべり計
- 照度計・電気計器
- 探知機
- はかり
- タイマー・数取器

4 検査・試験

- 土質試験機
- 供試体型枠
- ひび割れ試験機
- 打診棒・ハンマー

5 工事・作業

- トランシーバー
- マーカー・スプレー
- ライン引き・墨つぼ
- コーン・ロープ
- 看板・警告灯
- ライト
- 内視鏡・点検ミラー
- メガホン・笛
- テント・地鎮祭用品
- 電動工具
- 事務所備品

木製黒板と スチール製黒板の違い

木製

スチール製と比較して安価。
サイズ・板面のバリエーションが豊富。

スチール製

表裏両面にマグネットを使用可能。
木製と比較して耐久性に優れている。

木製

W-C 600×450 P.148



暗線
(4cm方眼)

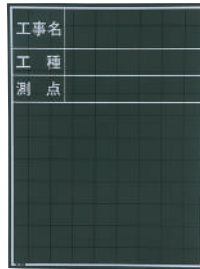

W-CS 450×300 P.148・149



暗線
(2.5cm方眼)



W-CN 450×600 P.149

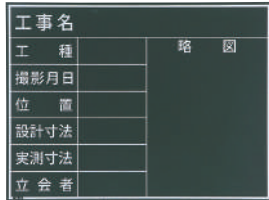

W-GR 600×450 P.149



耐水

付属品なし

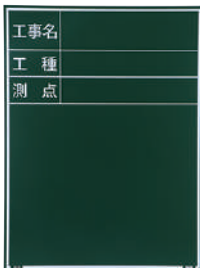

W-ER 600×450 P.150



耐水

付属品なし



スチール製

SG-A 600×450 P.152



暗線
(4cm方眼)



※品番によっては、収納ネットの色、形状、付属品が異なります。

SG-数字のみ 700×600 P.151

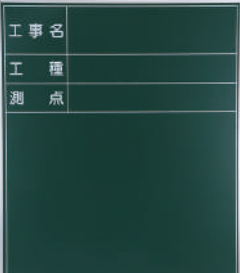
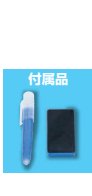

※品番によっては、収納ネットの形状、付属品が異なります。

SG-S 450×300 P.151



※品番によっては、収納ネットの形状、付属品が異なります。

SG-G 600×450 P.151



耐水

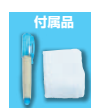

※品番によっては、収納ネットの形状、付属品が異なります。

S-ER 600×450 P.150



耐水

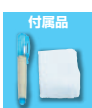

※品番によっては、収納ネットの形状、付属品が異なります。

SW-数字のみ 600×450

SW-S 450×300 P.153

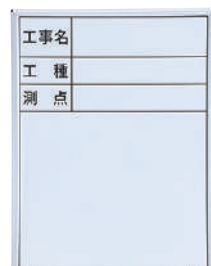

黒板・チョーク
Blackboard/Chalk

中国

工事名	
工種	
測点	

第1位 **SG-103A** P.152
グリーン/スチール

第2位 **W-3C** P.148
グリーン/木製

第3位 **SG-106A** P.152
グリーン/スチール

北陸

工事名	
工種	
測点	

第1位 **SG-5G** P.151
グリーン/スチール/耐水

第2位 **SG-8G** P.151
グリーン/スチール/耐水

第3位 **W-9ER** P.150
ブラック/木製/耐水

甲信越

工事名	
工種	
測点	
撮影日	
位置	
設計寸法	
実測寸法	
立会者	
施工者	
年月日	

第1位 **W-40C** P.148
グリーン/木製

第2位 **W-5C** P.148
グリーン/木製

第3位 **W-8CS** P.148
グリーン/木製

北海道

工事名	
工種	
測点	
撮影日	
位置	
設計寸法	
実測寸法	
立会者	

第1位 **W-4CN** P.149
グリーン/木製

第2位 **W-4C** P.148
グリーン/木製

第3位 **SG-101A** P.152
グリーン/スチール

全国売れ筋MAP

数多くの種類がある黒板。
地域別の売れ筋商品をご紹介します。

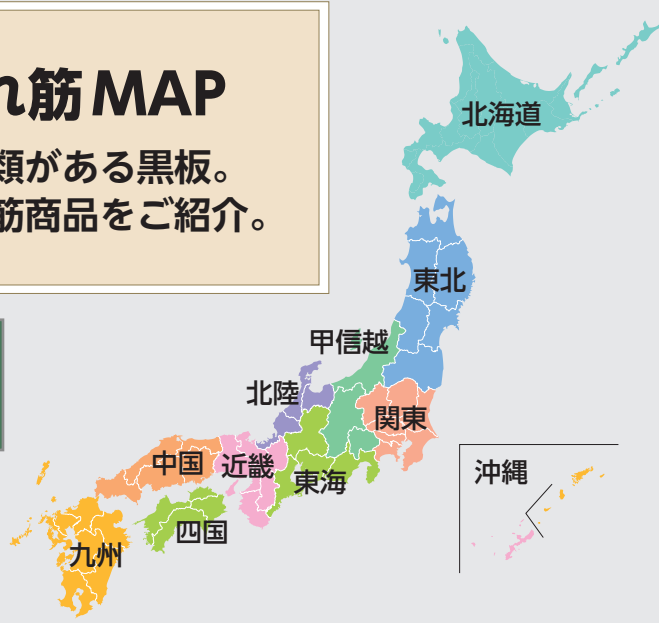

沖縄

工事名	
工種	
測点	

第1位 **SG-105A** P.152
グリーン/スチール

第2位 **SG-106A** P.152
グリーン/スチール

第3位 **SG-103A** P.152
グリーン/スチール

九州

工事名	
工種	
測点	

第1位 **SG-105A** P.152
グリーン/スチール

第2位 **SG-108A** P.152
グリーン/スチール

第3位 **W-8C** P.148
グリーン/木製

四国

工事名	
工種	
測点	

第1位 **SG-105A** P.152
グリーン/スチール

第2位 **SG-108A** P.152
グリーン/スチール

第3位 **SG-100A** P.152
グリーン/スチール

近畿

工事名	
工種	
測点	

第1位 **SG-103A** P.152
グリーン/スチール

第2位 **W-3C** P.148
グリーン/木製

第3位 **SG-105A** P.152
グリーン/スチール

東北

工事名	
工種	
測点	
撮影日	
位置	
設計寸法	
実測寸法	
立会者	

第1位 **W-21ER** P.150
ブラック/木製/耐水

第2位 **W-4ER** P.150
ブラック/木製/耐水

第3位 **SG-21G** P.151
グリーン/スチール/耐水

関東

工事名	
工種	
測点	

第1位 **W-5C** P.148
グリーン/木製

第2位 **W-40C** P.148
グリーン/木製

第3位 **W-8C** P.148
グリーン/木製

東海

工事名	
工種	
測点	

第1位 **SG-103A** P.152
グリーン/スチール

第2位 **SG-101A** P.152
グリーン/スチール

第3位 **W-3C** P.148
グリーン/木製

工事用黒板の特注承ります!

1枚からご注文いただけます
別途特殊サイズのご相談も承っております

UV機械印刷

専用インクを塗布し、UVで硬化。
細かいデータも綺麗に印刷できます。
サイズ1200×2400mm、厚み90mmまで印刷可能

※写真はイメージです。

■ご注文/見積依頼用紙
マイゾックスホームページ▶サービス▶オーダーシートにてダウンロードしてご利用ください。
URL : <https://www.myzox.co.jp/products/ordersheet.php>

カッティング文字

UV機械印刷より安価に制作可能。

工事名	〇〇〇〇年度〇地区〇道路工事		
工種	〇〇工	測点	No. 1

※写真はイメージです。

- 1 測量
プリズム
GNSS・GPS
スタッフ
三脚
測量紙・杭
野帳・平板測量器
森林測量用品
測量計算・製図
測量機
ドローン
レーザー墨出器
- 2 工事記録
ロット
ボール・ピンボール
黒板・チョーク
携帯用黒板
カメラ
- 3 測定・計測
巻尺・コンペックス
距離計・ノギス
水平器・勾配計
温湿度計
風速計・風向計
大気環境計測器
振動計・騒音計
水質計・水分計
水位計・水深計
雨量計・流速計
地すべり計
照度計・電気計器
探知機
はかり
タイマー・数取器
- 4 検査・試験
土質試験機
供試体型枠
ひび割れ試験機
打診棒・ハンマー
- 5 工事・作業
トランシーバー
マーカー・スプレー
ライン引き・墨つぼ
コーン・ロープ
看板・警告灯
ライト
内視鏡・点検ミラー
メガホン・笛
テント・地鎮祭用品
電動工具
事務所備品
- 6 安全・保安
安全保護具
ウェア・バッグ
車両安全器具
防犯用品
防災用品
熱中症用品

現場写真工事用 木製黒板 C・CS・CNタイプ / 黒板スプレー



Construction Blackboard / Blackboard Spray

スタンダードな木製黒板

付属品

- スタンド
- 収納ネット
- チョーク2本
- ラーフル(サイズ:80×40×20mm)

梱包数

- 10枚/箱

書くもの

参照/P.155-156

- チョークホルダー
- 雨ん棒
- スクールチョーク
- ポケットチョーク
- セラミックチョーク
- ダストレス(耐水性)チョーク

消すもの

参照/P.155-156

- チョークインラーフル
- チョークボード用イレーザ

Check-1

- 木製スタンド
安全で安定した保持力を発揮



Check-2

- 暗線線幅
450×600mm
1mm/4cm方眼
300×450mm
0.5mm/2.5cm方眼
CNタイプ除く

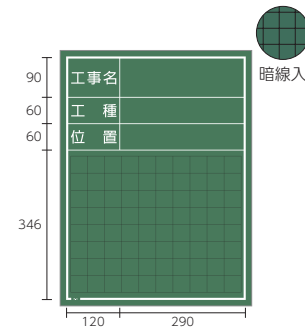
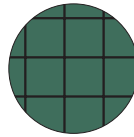

商品コード	052011
型式	W-1C
サイズ	600mm×450mm

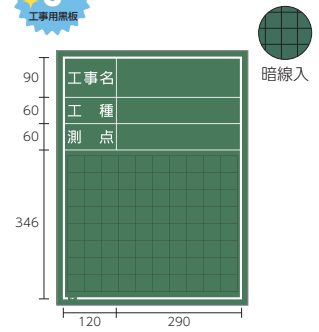

商品コード	052013
型式	W-3C
サイズ	600mm×450mm

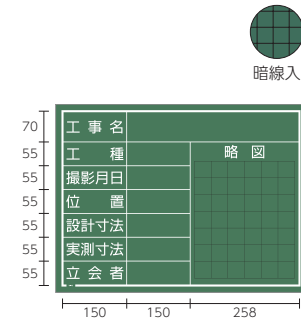

商品コード	052014
型式	W-4C
サイズ	450mm×600mm

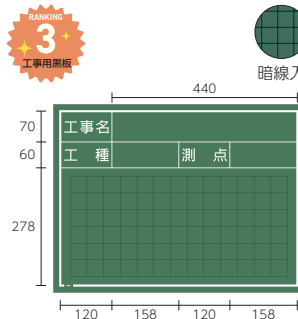

商品コード	052015
型式	W-5C
サイズ	450mm×600mm

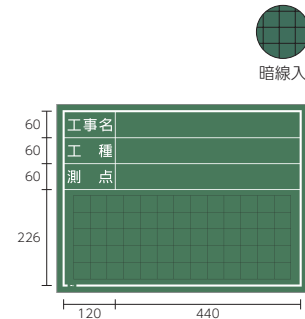

商品コード	052016
型式	W-6C
サイズ	450mm×600mm

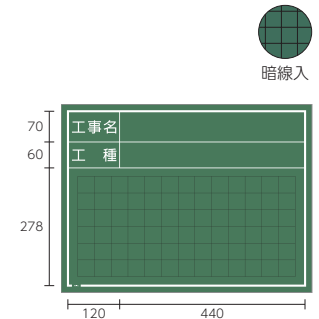

商品コード	052017
型式	W-7C
サイズ	450mm×600mm

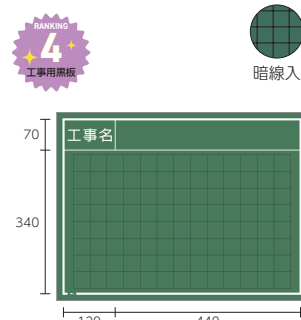

商品コード	052018
型式	W-8C
サイズ	450mm×600mm

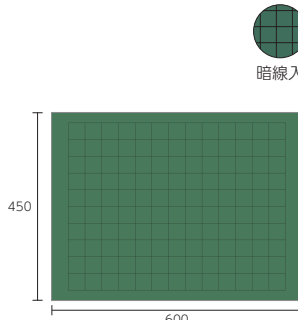

商品コード	052026
型式	W-9C
サイズ	450mm×600mm

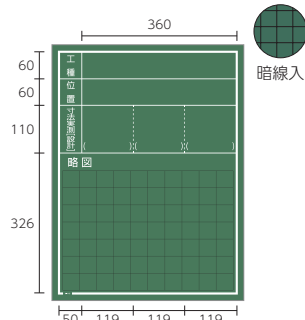

商品コード	052032
型式	W-11C
サイズ	600mm×450mm

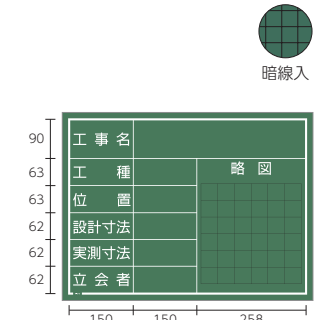

商品コード	052042
型式	W-21C
サイズ	450mm×600mm

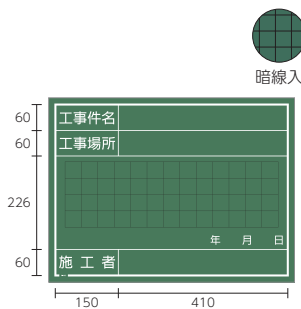

商品コード	052049
型式	W-40C
サイズ	450mm×600mm

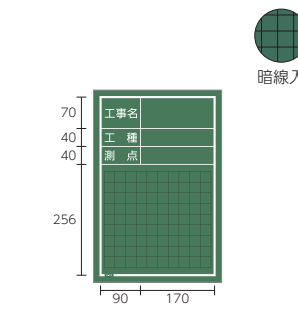

商品コード	215253
型式	W-3CS
サイズ	450mm×300mm

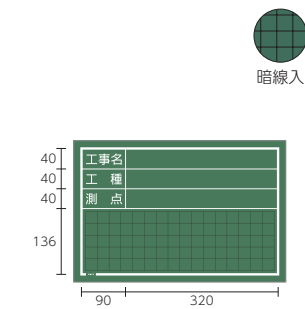

商品コード	215256
型式	W-6CS
サイズ	300mm×450mm

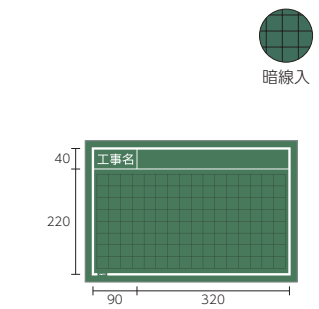

商品コード	218450
型式	W-8CS
サイズ	300mm×450mm

1 測量

- プリズム
- GNSS・GPS
- スタッフ
- 三脚
- 測量鏡・杭
- 野帳・平板測量器
- 森林測量用品
- 測量計算・製図
- 測量機
- ドローン
- レーザー墨出器

2 工事記録

- ロッド
- ボール・ピンボール
- 黒板・チョーク
- 携帯用黒板
- カメラ

3 測定・計測

- 巻尺・コンペックス
- 距離計・ノギス
- 水平器・勾配計
- 温湿度計
- 風速計・風向計
- 大気環境計測器
- 振動計・騒音計
- 水質計・水分計
- 水位計・水深計
- 雨量計・流速計
- 地すべり計
- 照度計・電気計器
- 探知機
- はかり
- タイマー・数取器

4 検査・試験

- 土質試験機
- 供試体型枠
- ひび割れ試験機
- 打診棒・ハンマー

5 工事・作業

- トランシーバー
- マーカー・スプレー
- ライン引き・墨つぼ
- コーン・ロープ
- 看板・警告灯
- ライト
- 内視鏡・点検ミラー
- メガホン・笛
- テント・地鎮祭用品
- 電動工具
- 事務所備品

6 安全・保安

- 安全保護具
- ウェア・バッグ
- 車両安全器具
- 防犯用品
- 防災用品
- 熱中症用品

黒板スプレー



特長

- 塗面の耐久性に優れている。
- 書きやすく、消しやすい面に仕上がる。

仕様

容量	300mL
塗り面積	0.7~1.2㎡(2回塗り)
色	緑(つや消し)

乾燥時間	指 触	半硬化
20℃	約15分	約30分
冬期	約30分	約60分

※航空便での配送はいたしかねます。



暗線入

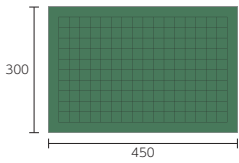

※ヨコ置用スタンド

商品コード	215269
型式	W-9CS
サイズ	300mm×450mm



暗線なし

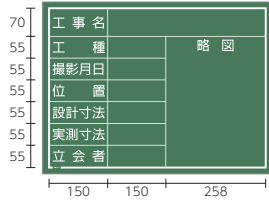

商品コード	212101
型式	W-4CN
サイズ	450mm×600mm



暗線なし

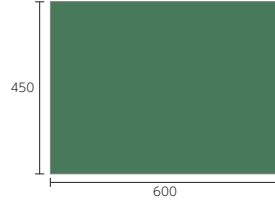

※タテ置用・ヨコ置用スタンド

商品コード	212102
型式	W-9CN
サイズ	450mm×600mm

現場写真工事用木製黒板 Cタイプ

コードNo.	商品名/仕様	型式/タイプ	希望小売価格()内税込	備考
052011	工事名・工種・位置	W-1C	¥5,000 (¥5,500)	M
052013	工事名・工種・測点	W-3C	¥5,000 (¥5,500)	M
052014	工事名・工種・撮影月日・位置・設計寸法 他	W-4C	¥5,000 (¥5,500)	M
052015	工事名・工種・測点	W-5C	¥5,000 (¥5,500)	M
052016	工事名・工種・測点	W-6C	¥5,000 (¥5,500)	M
052017	工事名・工種	W-7C	¥5,000 (¥5,500)	M
052018	工事名	W-8C	¥5,000 (¥5,500)	M
052026	無地/タテヨコ兼用	W-9C	¥5,000 (¥5,500)	M
052032	工種・位置・寸法実測[設計]・略図	W-11C	¥5,000 (¥5,500)	M
052042	工事名・工種・位置・設計寸法・実測寸法 他	W-21C	¥5,000 (¥5,500)	M
052049	工事件名・工事場所・年月日・施工者	W-40C	¥5,000 (¥5,500)	M

現場写真工事用木製黒板 CSタイプ

コードNo.	商品名/仕様	型式/タイプ	希望小売価格()内税込	備考
215253	工事名・工種・測点	W-3CS	OPEN	M
215256	工事名・工種・測点	W-6CS	OPEN	M
218450	工事名	W-8CS	OPEN	M
215269	無地/ヨコ	W-9CS	OPEN	M

現場写真工事用木製黒板 CN(暗線なし)タイプ

コードNo.	商品名/仕様	型式/タイプ	希望小売価格()内税込	備考
212101	工事名・工種・撮影月日・位置・設計寸法 他	W-4CN	¥5,000 (¥5,500)	M
212102	無地/タテヨコ兼用	W-9CN	¥5,000 (¥5,500)	M

黒板スプレー

コードNo.	商品名/仕様	型式/タイプ	希望小売価格()内税込	備考
220478	黒板スプレー/300mL	KBS-G	OPEN	M

現場写真工事用 木製黒板 耐水GRタイプ

Waterproof Construction Blackboard



雨でも水を弾き文字が消えにくい全天候型耐水モデル

付属品

- スタンド
- ※ネット・チョーク・ラールは付属していません。

書くもの

参照/P.157・162

- MYマーカー
- 耐水黒板マーカー
- レインクレヨン
- クレインチョーク
- クレパス
- キットパス
- ゲルチョーク
- 書いたあと消せるチョーク

梱包数

- 10枚/箱

消すもの

参照/P.162

- タオル(濡らしたもの)
- 携帯黒板用クリーナー(水ぶき用)

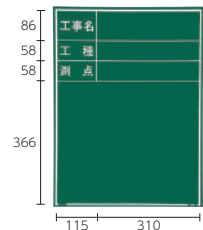
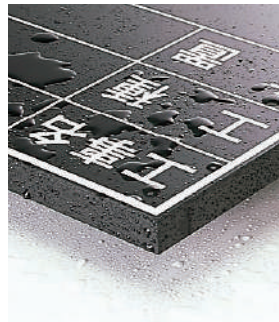

暗線なし

商品コード	221385
型式	W-3GR
サイズ	600mm×450mm



暗線なし

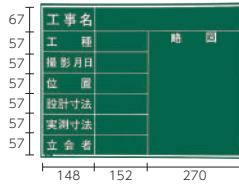

商品コード	221386
型式	W-4GR
サイズ	450mm×600mm



暗線なし

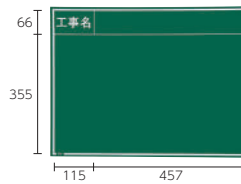

商品コード	221387
型式	W-8GR
サイズ	450mm×600mm



暗線なし

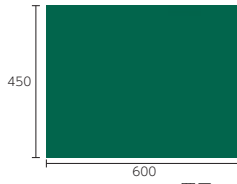

※ヨコ置用スタンド

商品コード	221388
型式	W-9GR
サイズ	450mm×600mm



暗線なし

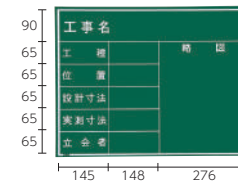

商品コード	221389
型式	W-21GR
サイズ	450mm×600mm

コードNo.	商品名/仕様	型式/タイプ	希望小売価格()内税込	備考
221385	工事名・工種・測点	W-3GR	¥6,800 (¥7,480)	M
221386	工事名・工種・撮影月日・位置・設計寸法 他	W-4GR	¥6,800 (¥7,480)	M
221387	工事名	W-8GR	¥6,800 (¥7,480)	M

コードNo.	商品名/仕様	型式/タイプ	希望小売価格()内税込	備考
221388	無地/ヨコ	W-9GR	¥6,800 (¥7,480)	M
221389	工事名・工種・位置・設計寸法・実測寸法 他	W-21GR	¥6,800 (¥7,480)	M



マイゾックス通常在庫品



メーカーより直送・送料別納



検査証明書等、提出可能



マイゾックス取り寄せ商品



メーカーより直送・送料元払(一部地域を除く)



受注生産品



1 測量

- プリズム
- GNSS・GPS
- スタッフ
- 三脚
- 測量紙・杭
- 野帳・平板測量器
- 森林測量用品
- 測量計算・製図
- 測量機
- ドローン
- レーザー墨出器

2 工事記録

- ロット
- ボール・ピンボール
- 黒板・チョーク
- 携帯用黒板
- カメラ

3 測定・計測

- 巻尺・コンペックス
- 距離計・ノギス
- 水平器・勾配計
- 温湿度計
- 風速計・風向計
- 大気環境計測器
- 振動計・騒音計
- 水質計・水分計
- 水位計・水深計
- 雨量計・流速計
- 地すべり計
- 照度計・電気計器
- 探知機
- はかり
- タイマー・数取器

4 検査・試験

- 土質試験機
- 供試体型枠
- ひび割れ試験機
- 打診棒・ハンマー

5 工事・作業

- トランシーバー
- マーカー・スプレー
- ライン引き・墨つぼ
- コーン・ロープ
- 看板・警告灯
- ライト
- 内視鏡・点検ミラー
- メガホン・笛
- テント・地鎮祭用品
- 電動工具
- 事務所備品

6 安全・保安

- 安全保護具
- ウェア・バッグ
- 車両安全器具
- 防犯用品
- 防災用品
- 熱中症用品

現場写真工事用 木製黒板 耐水ERタイプ(ブラック)



Waterproof Construction Blackboard

工事記録

黒板・チョーク

1 測量

- プリズム
- GNSS・GPS
- スタッフ
- 三脚
- 測量鏡・杭
- 野帳・平板測量器
- 森林測量用品
- 測量計算・製図
- 測量機
- ドローン
- レーザー墨出器

2 工事記録

- ロッド
- ボール・ピンボール
- 黒板・チョーク
- 携帯用黒板
- カメラ

3 測定・計測

- 巻尺・コンベックス
- 距離計・ノギス
- 水平器・勾配計
- 温湿度計
- 風速計・風向計
- 大気環境計測器
- 振動計・騒音計
- 水質計・水分計
- 水位計・水深計
- 雨量計・流速計
- 地すべり計
- 照度計・電気計器
- 探知機
- はかり
- タイマー・数取器

4 検査・試験

- 土質試験機
- 供試体型枠
- ひび割れ試験機
- 打診棒・ハンマー

5 工事・作業

- トランシーバー
- マーカー・スプレー
- ライン引き・墨つぼ
- コーン・ロープ
- 看板・警告灯
- ライト
- 内視鏡・点検ミラー
- メガホン・笛
- テント・地鏡察用品
- 電動工具
- 事務所備品

6 安全・保安

- 安全保護具
- ウェア・バッグ
- 車両安全器具
- 防犯用品
- 防災用品
- 熱中症用品

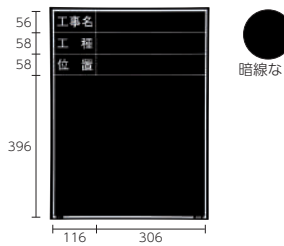

商品コード 221375
型式 W-1ER
サイズ 600mm×450mm

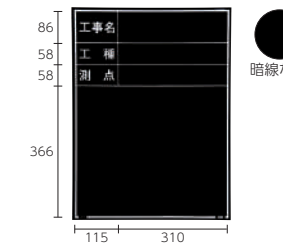

商品コード 221376
型式 W-3ER
サイズ 600mm×450mm

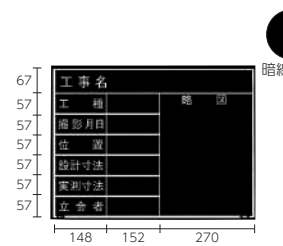

商品コード 221377
型式 W-4ER
サイズ 450mm×600mm

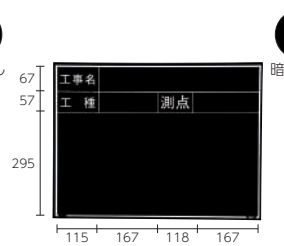

商品コード 221378
型式 W-5ER
サイズ 450mm×600mm

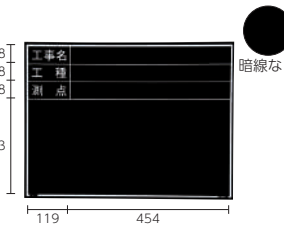

商品コード 221379
型式 W-6ER
サイズ 450mm×600mm

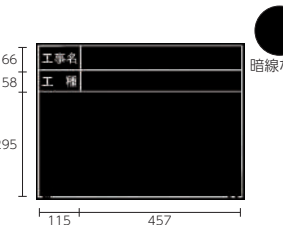

商品コード 221380
型式 W-7ER
サイズ 450mm×600mm

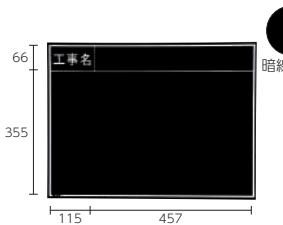

商品コード 221381
型式 W-8ER
サイズ 450mm×600mm

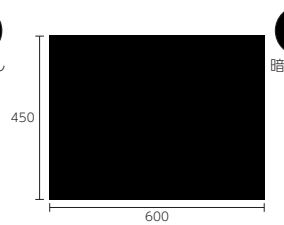

商品コード 221382
型式 W-9ER
サイズ 450mm×600mm

※ヨコ置用スタンド

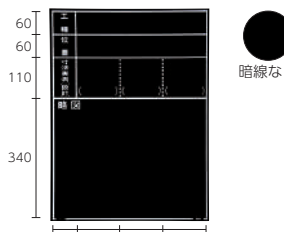

商品コード 221383
型式 W-11ER
サイズ 600mm×450mm

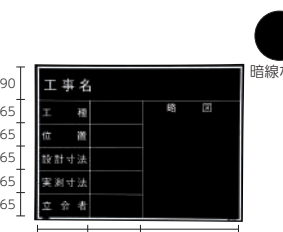

商品コード 221384
型式 W-21ER
サイズ 450mm×600mm

梱包数

■10枚/箱 ※ネット・チョーク・ラーフルは付属しておりません。

書くもの

参照/P.157・162

- MYマーカー
- 耐水黒板マーカー
- レインクレヨン
- クレインチョーク
- クレパス
- キットパス
- ゲルチョーク
- 書いたあと消せるチョーク

消すもの

参照/P.162

- タオル(濡らしたもの)
- 携帯黒板用クリーナー(水びき用)

コードNo.	商品名/仕様	型式/タイプ	希望小売価格()内税込	備考
221375	工事名・工種・位置	W-1ER	¥7,000 (¥7,700)	M
221376	工事名・工種・測点	W-3ER	¥7,000 (¥7,700)	M
221377	工事名・工種・撮影月日・位置・設計寸法 他	W-4ER	¥7,000 (¥7,700)	M
221378	工事名・工種・測点	W-5ER	¥7,000 (¥7,700)	M
221379	工事名・工種・測点	W-6ER	¥7,000 (¥7,700)	M
221380	工事名・工種	W-7ER	¥7,000 (¥7,700)	M
221381	工事名	W-8ER	¥7,000 (¥7,700)	M
221382	無地/ヨコ	W-9ER	¥7,000 (¥7,700)	M
221383	工種・位置・寸法実測[設計]・略図	W-11ER	¥7,000 (¥7,700)	M
221384	工事名・工種・位置・設計寸法・実測寸法 他	W-21ER	¥7,000 (¥7,700)	M

W4WE

現場写真工事用 スチール黒板 耐水ERタイプ(ブラック)

Waterproof Construction Steel Blackboard

耐水タイプのスチールブラックボード

付属品

- チョークホルダー(クレインチョークP.157)1本
- タオル(25×23cm)

梱包数

■10枚/箱

書くもの

参照/P.157・162

- レインクレヨン
- ゲルチョーク
- キットパス
- クレパス
- クレインチョーク
- 書いたあと消せるチョーク

消すもの

参照/P.162

- タオル(濡らしたもの)
- 携帯黒板用クリーナー(水びき用)

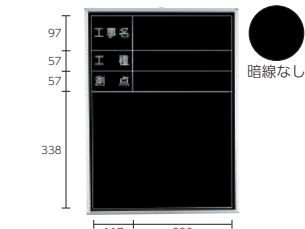

商品コード 219457
型式 S-3ER
サイズ 600mm×450mm

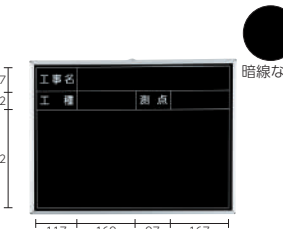

商品コード 219458
型式 S-5ER
サイズ 450mm×600mm

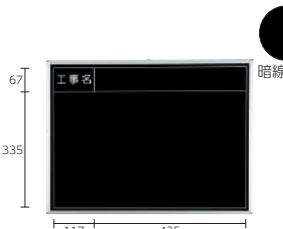

商品コード 219459
型式 S-8ER
サイズ 450mm×600mm

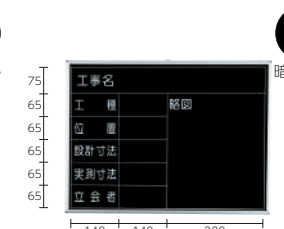

商品コード 219460
型式 S-21ER
サイズ 450mm×600mm

コードNo.	商品名/仕様	型式/タイプ	希望小売価格()内税込	備考
219457	工事名・工種・測点	S-3ER	¥8,000 (¥8,800)	M
219458	工事名・工種・測点	S-5ER	¥8,000 (¥8,800)	M
219459	工事名	S-8ER	¥8,000 (¥8,800)	M
219460	工事名・工種・位置・設計寸法・実測寸法 他	S-21ER	¥8,000 (¥8,800)	M

現場写真工事用 耐水スチールグリーンボード

Waterproof Construction Steel Blackboard

耐水タイプのスチールグリーンボード

付属品

- チョークホルダー(クレインチョークP.157)1本
- タオル(25×23cm)

梱包数

- 10枚/箱

書くもの

参照/P.157・162

- レインクレヨン
- クレインチョーク
- クレパス
- ゲルチョーク
- キッドパス
- 書いたあと消せるチョーク

消すもの

参照/P.162

- タオル(濡らしたものを)
- 携帯黒板用クリーナー(水ぶき用)

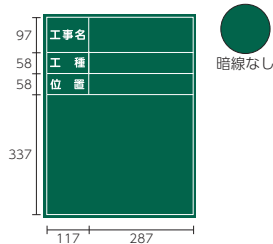

商品コード	217057
型式	SG-1G
サイズ	600mm×450mm

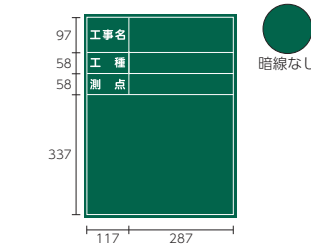

商品コード	217058
型式	SG-3G
サイズ	600mm×450mm

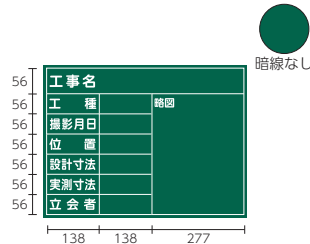

商品コード	218015
型式	SG-4G
サイズ	450mm×600mm

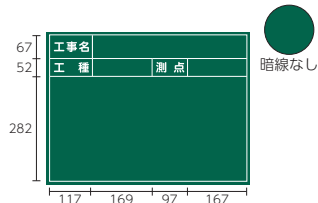

商品コード	217059
型式	SG-5G
サイズ	450mm×600mm

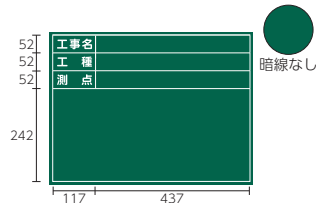

商品コード	217060
型式	SG-6G
サイズ	450mm×600mm

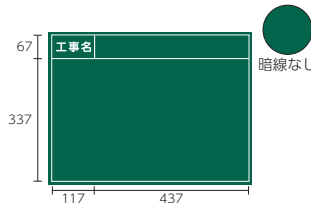

商品コード	215861
型式	SG-8G
サイズ	450mm×600mm

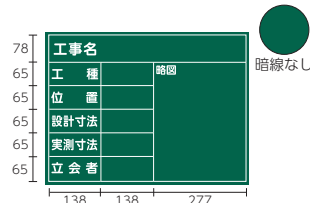

商品コード	215862
型式	SG-21G
サイズ	450mm×600mm

コードNo.	商品名/仕様	型式/タイプ	希望小売価格()内税込	備考
217057	工事名・工種・位置	SG-1G	¥8,000 (¥8,800)	M
217058	工事名・工種・測点	SG-3G	¥8,000 (¥8,800)	M
218015	工事名・工種・撮影月日・位置・設計寸法 他	SG-4G	¥8,000 (¥8,800)	M
217059	工事名・工種・測点	SG-5G	¥8,000 (¥8,800)	M

コードNo.	商品名/仕様	型式/タイプ	希望小売価格()内税込	備考
217060	工事名・工種・測点	SG-6G	¥8,000 (¥8,800)	M
215861	工事名	SG-8G	¥8,000 (¥8,800)	M
215862	工事名・工種・位置・設計寸法・実測寸法 他	SG-21G	¥8,000 (¥8,800)	M

現場写真工事用 スチールグリーンボード 各種サイズ

Construction Steel Blackboard

耐久性に優れたスチールグリーンボード

付属品

- スタンド
- チョークホルダー1本
- ラール(サイズ:80×40×20mm)

梱包数

- 10枚/箱(700×600mmサイズのみ5枚/箱)

書くもの

参照/P.155・156

- チョークホルダー
- セラミックチョーク
- ポケットチョーク
- スクールチョーク
- 雨ん棒
- ダストレス(耐水性)チョーク

消すもの

参照/P.155・156

- チョークインラール
- チョークボード用レーザー

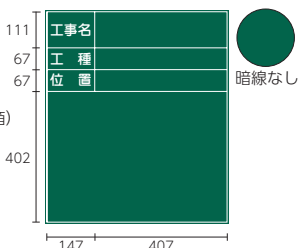

商品コード	215344
型式	SG-43
サイズ	700mm×600mm

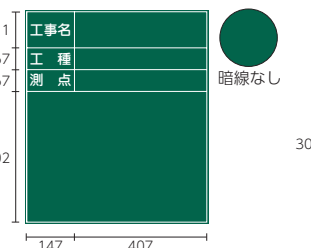

商品コード	215345
型式	SG-44
サイズ	700mm×600mm

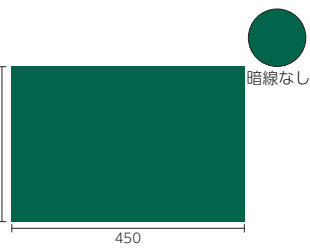

商品コード	215346
型式	SG-9S
サイズ	300mm×450mm

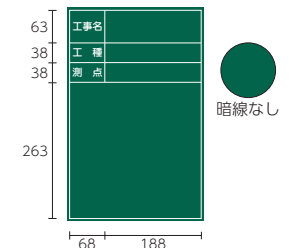

商品コード	219461
型式	SG-3S
サイズ	450mm×300mm

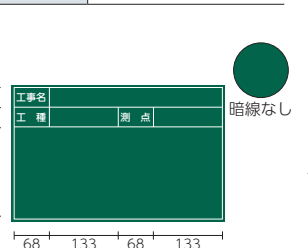

商品コード	219462
型式	SG-5S
サイズ	300mm×450mm

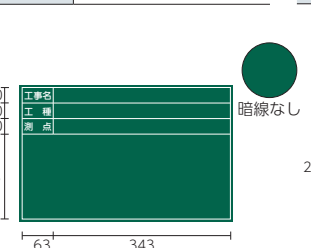

商品コード	219463
型式	SG-6S
サイズ	300mm×450mm

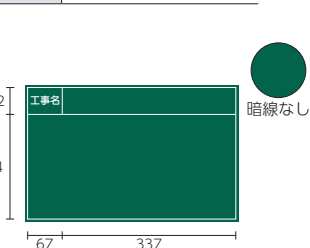

商品コード	219464
型式	SG-8S
サイズ	300mm×450mm

コードNo.	商品名/仕様	型式/タイプ	希望小売価格()内税込	備考
215344	工事名・工種・位置	SG-43	¥10,500 (¥11,550)	M
215345	工事名・工種・測点	SG-44	¥10,500 (¥11,550)	M
215346	無地/ヨコ	SG-9S	¥5,700 (¥6,270)	M
219461	工事名・工種・測点	SG-3S	¥5,700 (¥6,270)	M

コードNo.	商品名/仕様	型式/タイプ	希望小売価格()内税込	備考
219462	工事名・工種・測点	SG-5S	¥5,700 (¥6,270)	M
219463	工事名・工種・測点	SG-6S	¥5,700 (¥6,270)	M
219464	工事名	SG-8S	¥5,700 (¥6,270)	M

M マイボックス通常在庫品
X マイボックス取り寄せ商品

別 メーカーより直送・送料別納
元 メーカーより直送・送料元払(一部地域を除く)

■ 検査証明書等、提出可能
● 受注生産品

- 1 測量
- プリズム
 - GNSS・GPS
 - スタッフ
 - 三脚
 - 測量紙・杭
 - 野帳・平板測量器
 - 森林測量用品
 - 測量計算・製図
 - 測量機
 - ドローン
 - レーザー墨出器

- 2 工事記録
- ロット
 - ボール・ピンボール
 - 黒板・チョーク
 - 携帯用黒板
 - カメラ

- 3 測定・計測
- 巻尺・コンペックス
 - 距離計・ノギス
 - 水平器・勾配計
 - 温湿度計
 - 風速計・風向計
 - 大気環境計測器
 - 振動計・騒音計
 - 水質計・水分計
 - 水位計・水深計
 - 雨量計・流速計
 - 地すべり計
 - 照度計・電気計器
 - 探知機
 - はかり
 - タイマー・数取器

- 4 検査・試験
- 土質試験機
 - 供試体型枠
 - ひび割れ試験機
 - 打診棒・ハンマー

- 5 工事・作業
- トランシーバー
 - マーカー・スプレー
 - ライン引き・墨つぼ
 - コーン・ロープ
 - 看板・警告灯
 - ライト
 - 内視鏡・点検ミラー
 - メガホン・笛
 - テント・地鎮祭用品
 - 電動工具
 - 事務所備品

- 6 安全・保安
- 安全保護具
 - ウェア・バッグ
 - 車両安全器具
 - 防犯用品
 - 防災用品
 - 熱中症用品

現場写真工事用暗線入 ハンディスチールグリーンボード

Construction Blackboard with Grid Lines



耐久性に優れたスチールボード

特長

- 現場に即したライトウェイト設計。
- 表裏両面にマグネットを使用可能。

仕様

重量	1.3kg
梱包数	10枚/箱

付属品

- 取っ手
- スタンド
- 収納ネット
- チョーク2本
- ラuler(サイズ:80×40×20mm)

書くもの

参照/P.155・156

- チョークホルダー
- 雨ん棒
- スクールチョーク
- ポケットチョーク
- セラミックチョーク
- ダストレス(耐水性)チョーク

消すもの

参照/P.155・156

- チョークインラフル
- チョークボード用イレーザー

Check-1

- 暗線線幅
0.5mm/4cm方眼

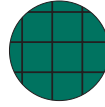

Check-2

- 大型収納ネット

オプションの取り外し可能なメッシュポケットが標準仕様となりました。
※品番によって切り替え時期は異なります。



1 測量

- プリズム
- GNSS・GPS
- スタッフ
- 三脚
- 測量紙・杭
- 野帳・平板測量器
- 森林測量用品
- 測量計算・製図
- 測量機
- ドローン
- レーザー墨出器

2 工事記録

- ロッド
- ボール・ピンボール
- 黒板・チョーク
- 携帯用黒板
- カメラ

3 測定・計測

- 巻尺・コンベックス
- 距離計・ノギス
- 水平器・勾配計
- 温湿度計
- 風速計・風向計
- 大気環境計測器
- 振動計・騒音計
- 水質計・水分計
- 水位計・水深計
- 雨量計・流速計
- 地すべり計
- 照度計・電気計器
- 探知機
- はかり
- タイマー・数取器

4 検査・試験

- 土質試験機
- 供試体型枠
- ひび割れ試験機
- 打診棒・ハンマー

5 工事・作業

- トランシーバー
- マーカー・スプレー
- ライン引き・墨つぼ
- コーン・ロープ
- 看板・警告灯
- ライト
- 内視鏡・点検ミラー
- メガホン・笛
- テント・地鎮祭用品
- 電動工具

6 安全・保安

- 安全保護具
- ウェア・バッグ
- 車両安全器具
- 防犯用品
- 防災用品
- 熱中症用品

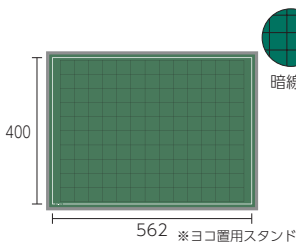

商品コード	218482
型式	SG-100A
サイズ	450mm×600mm

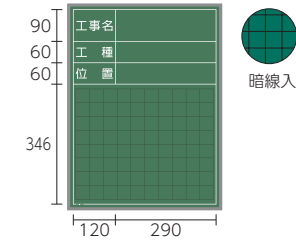

商品コード	218290
型式	SG-101A
サイズ	600mm×450mm

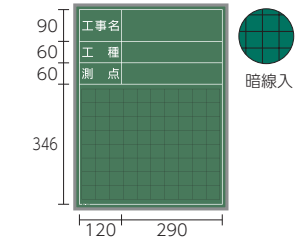

商品コード	217354
型式	SG-103A
サイズ	600mm×450mm

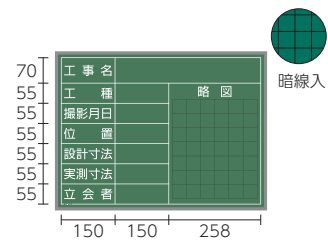

商品コード	218917
型式	SG-104A
サイズ	450mm×600mm

RANKING 2

工事用黒板

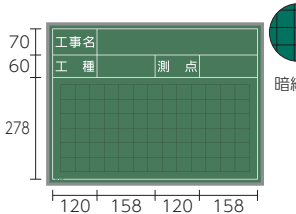

商品コード	217355
型式	SG-105A
サイズ	450mm×600mm

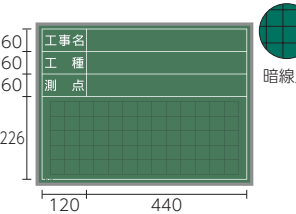

商品コード	218291
型式	SG-106A
サイズ	450mm×600mm

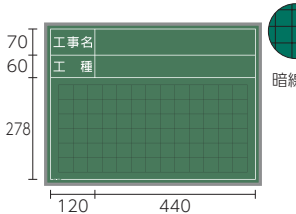

商品コード	218292
型式	SG-107A
サイズ	450mm×600mm

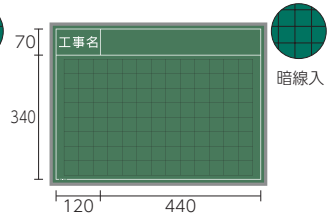

商品コード	217356
型式	SG-108A
サイズ	450mm×600mm

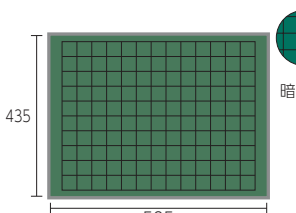

商品コード	217357
型式	SG-109A
サイズ	450mm×600mm

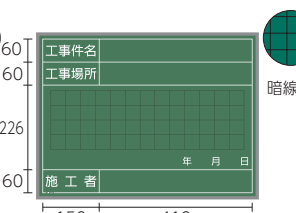

商品コード	218294
型式	SG-140A
サイズ	450mm×600mm

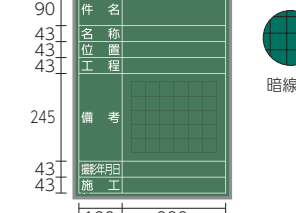

商品コード	220346
型式	SG-170A
サイズ	600mm×450mm

コードNo.	商品名/仕様	型式/タイプ	希望小売価格()内税込	備考
218482	無地/ヨコ	SG-100A	¥6,800 (¥7,480)	M
218290	工事名・工種・位置	SG-101A	¥6,800 (¥7,480)	M
217354	工事名・工種・測点	SG-103A	¥6,800 (¥7,480)	M
218917	工事名・工種・撮影月日・位置・設計寸法 他	SG-104A	¥6,800 (¥7,480)	M
217355	工事名・工種・測点	SG-105A	¥6,800 (¥7,480)	M
218291	工事名・工種・測点	SG-106A	¥6,800 (¥7,480)	M

コードNo.	商品名/仕様	型式/タイプ	希望小売価格()内税込	備考
218292	工事名・工種	SG-107A	¥6,800 (¥7,480)	M
217356	工事名	SG-108A	¥6,800 (¥7,480)	M
217357	無地/ヨコ	SG-109A	¥6,800 (¥7,480)	M
218294	工事名・工事場所・年月日・施工者	SG-140A	¥6,800 (¥7,480)	M
220346	件名・名称・位置・工程・備考・撮影年月日・施工	SG-170A	¥6,800 (¥7,480)	M
219018	メッシュポケット	メッシュポケット	OPEN	M

現場写真工事用ハンディスチールホワイトボード

myzox

Construction Whiteboard

ボード両面スチールで、耐久性に優れたホワイトボード

仕様

重量	1.65kg (600×450サイズ) 0.94kg (450×300サイズ)
梱包数	10枚/箱

付属品

- 取っ手 ■スタンド ■大型収納ネット
- マーカー(黒)1本 ■マグネット付ラッフル(サイズ:115×55×20mm)

書くもの

- 白板マーカー イレザークャップ付
- ホワイトボード用キットパス
- ボードマスターS
- ホワイトボードマーカー ボードマスター

消すもの

参照/P.156・162・163・370

- 白板イレザークャップ
- マーカーボード用イレザーク



工事記録
黒板・チョーク

Check-1

■大型収納ネット



裏面

90	工事名
60	工種
60	位置
346	
120	290

商品コード	219901
型式	SW-1
サイズ	600mm×450mm

90	工事名
60	工種
60	測点
346	
120	290

商品コード	219903
型式	SW-3
サイズ	600mm×450mm

70	工事名	
55	工種	
55	撮影月日	
55	位置	略図
55	設計寸法	
55	実測寸法	
55	立会者	
150	150	258

商品コード	219904
型式	SW-4
サイズ	450mm×600mm

70	工事名		
60	工種		
60	測点		
278			
120	158	120	158

商品コード	219905
型式	SW-5
サイズ	450mm×600mm

60	工事名
60	工種
60	測点
226	
120	440

商品コード	219906
型式	SW-6
サイズ	450mm×600mm

70	工事名
60	工種
278	
120	440

商品コード	219907
型式	SW-7
サイズ	450mm×600mm

70	工事名
340	
120	440

商品コード	219908
型式	SW-8
サイズ	450mm×600mm

435	
585	

※ヨコ置用スタンド ※フレーム内側サイズ

商品コード	219909
型式	SW-9
サイズ	450mm×600mm

60	工事件名
60	工事場所
226	
60	施工者
150	410

商品コード	219910
型式	SW-40
サイズ	450mm×600mm

70	工事名
40	工種
40	測点
256	
90	170

商品コード	219913
型式	SW-3S
サイズ	450mm×300mm

40	工事名
40	工種
40	測点
136	
90	320

商品コード	219916
型式	SW-6S
サイズ	300mm×450mm

40	工事名
220	
90	320

商品コード	219918
型式	SW-8S
サイズ	300mm×450mm

285	
435	

※ヨコ置用スタンド ※フレーム内側サイズ

商品コード	219919
型式	SW-9S
サイズ	300mm×450mm

40	工事件名
40	工事場所
136	
40	施工者
110	300

商品コード	219920
型式	SW-40S
サイズ	300mm×450mm

コードNo.	商品名/仕様	型式/タイプ	希望小売価格()内税込	備考
219901	工事名・工種・位置	SW-1	¥9,000 (¥9,900)	M
219903	工事名・工種・測点	SW-3	¥9,000 (¥9,900)	M
219904	工事名・工種・撮影月日・位置・設計寸法 他	SW-4	¥9,000 (¥9,900)	M
219905	工事名・工種・測点	SW-5	¥9,000 (¥9,900)	M
219906	工事名・工種・測点	SW-6	¥9,000 (¥9,900)	M
219907	工事名・工種	SW-7	¥9,000 (¥9,900)	M
219908	工事名	SW-8	¥9,000 (¥9,900)	M

コードNo.	商品名/仕様	型式/タイプ	希望小売価格()内税込	備考
219909	無地/ヨコ	SW-9	¥9,000 (¥9,900)	M
219910	工事件名・工事場所・年月日・施工者	SW-40	¥9,000 (¥9,900)	M
219913	工事名・工種・測点	SW-3S	¥5,700 (¥6,270)	M
219916	工事名・工種・測点	SW-6S	¥5,700 (¥6,270)	M
219918	工事名	SW-8S	¥5,700 (¥6,270)	M
219919	無地/ヨコ	SW-9S	¥5,700 (¥6,270)	M
219920	工事件名・工事場所・年月日・施工者	SW-40S	¥5,700 (¥6,270)	M

M マイゾックス通常在庫品

別 メーカーより直送・送料別納

■ 検査証明書等、提出可能

X マイゾックス取り寄せ商品

元 メーカーより直送・送料元払(一部地域を除く)

● 受注生産品

1 測量

プリズム
GNSS・GPS
スタッフ
三脚
測量紙・杭
野帳・平板測量器
森林測量用品
測量計算・製図
測量機

ドローン
レーザー墨出器

2 工事記録

ロット
ボール・ピンボール
黒板・チョーク
携帯用黒板

カメラ

3 測定・計測

巻尺・コンペックス
距離計・ノギス
水平器・勾配計
温湿度計
風速計・風向計
大気環境計測器
振動計・騒音計
水質計・水分計
水位計・水深計
雨量計・流速計
地すべり計
照度計・電気計器
探知機
はかり
タイマー・数取器

4 検査・試験

土質試験機
供試体型枠
ひび割れ試験機
打診棒・ハンマー

5 工事・作業

トランシーバー
マーカー・スプレー
ライン引き・墨つぼ
コーン・ロープ
看板・警告灯
ライト
内視鏡・点検ミラー
メガホン・笛
テント・地鎮祭用品

電動工具

事務所備品

6 安全・保安

安全保護具
ウェア・バッグ
車両安全器具
防犯用品
防災用品
熱中症用品

myzox

153

両面黑板

Reversible Board

両面黑板になっているため、
施工前後で書き消しする手間を削減



ご注文の流れ

- ①: 板面タイプ から1タイプ選択
- ②: 両面黑板 材質 から材質を選択
- ③: ②で選択した材質のコードNo.の末尾に①で選択した板面タイプの追加番号を付けてご注文ください。

例: タイプ11、耐水スチール黑板の場合
→224204X1

Check-1

- 脚は裏側にも開くため、表裏どちらでも従来通り設置可能



仕様

暗線	線幅1mm/5cm方眼 ※耐水タイプは暗線無し
サイズ	縦型: 600mm×450mm 横型: 450mm×600mm

付属品

- チョーク
チョークホルダーまたは、クレヨンホルダー
- ラーフルまたは布
※板面の材質に合わせたチョーク及び消すものが付属します。

板面タイプ

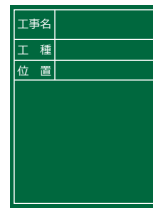

タイプ11

項目	工事名・工種・位置
サイズ	600mm×450mm
追加番号	X1



タイプ1

項目	工事名・工種・測点
サイズ	600mm×450mm
追加番号	X2

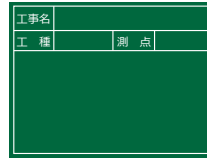

タイプ4

項目	工事名・工種・測点
サイズ	450mm×600mm
追加番号	X3



タイプ10

項目	工事名
サイズ	450mm×600mm
追加番号	X4

両面黑板 材質 ※本誌掲載品は両面同じ材質、同じ内容の文字入れです。

コードNo.	商品名/仕様	型式/タイプ	希望小売価格()内税込	備考
224203	スチール黑板/緑	SG-VH	OPEN	別
224204	耐水スチール黑板/緑	SGWR-VH	OPEN	別
224205	木製黑板/緑	W-VH	OPEN	別
224206	耐水木製黑板/黒	WWR-VH	OPEN	別

PSU6

New 折りたたみ撮影用黑板

Foldable Construction Blackboard for Photography

取手付きで持ち運びやすい無地の黑板

特長

- たためるので傷が付きにくく、持ち運びに便利。
- 特注黑板作成可能。

スチールホワイトボード



ヒンジ式

丁番式



折りたたみ時

取手上部 取手側面

特長

- 取手2ヶ所付。
- スチールグリーンボードも作成可能。
- ※ご注文時、取手位置(上部、側面)と留め具(ヒンジ、丁番)をご指定ください。
- H900×W1200mmは丁番式のみです。

木製黑板/耐水木製黑板



ヒンジ式

折りたたみ時

特長

- 取手1ヶ所、アルミ脚付。
- オプションで裏面にネットをつけることも可能。
- ※ご注文時、取手位置(上部、側面)をご指定ください。

スチールホワイトボード ※サイズ(W)は開いたときのサイズです。

コードNo.	商品名/仕様	型式/タイプ	希望小売価格()内税込	備考
225836	H300×W450mm	OSB-S30	OPEN	別
225837	H450×W600mm	OSB-S45	OPEN	別
225838	H600×W900mm	OSB-S60	OPEN	別
225839	H900×W1200mm	OSB-S90	OPEN	別

木製黑板 ※サイズ(W)は開いたときのサイズです。

コードNo.	商品名/仕様	型式/タイプ	希望小売価格()内税込	備考
225840	H300×W450mm	OSB-WB30	OPEN	別
225841	H450×W600mm	OSB-WB45	OPEN	別
225842	H600×W900mm	OSB-WB60	OPEN	別

耐水木製黑板 ※サイズ(W)は開いたときのサイズです。

コードNo.	商品名/仕様	型式/タイプ	希望小売価格()内税込	備考
225843	H300×W450mm	OSB-WP30	OPEN	別
225844	H450×W600mm	OSB-WP45	OPEN	別
225845	H600×W900mm	OSB-WP60	OPEN	別

オプション ※単品購入はできかねます。黑板購入時に一緒にお求めください。

※1 開き止めはスチールホワイトボード専用です。

※2 支え棒はスチールホワイトボードのヒンジ式・取手上部専用です。

パッチン
開き止め*1マグネット
開き止め*1持ち運び用
ストラップ

支え棒*2

コードNo.	商品名/仕様	型式/タイプ	希望小売価格()内税込	備考
225846	パッチン開き止め	OSB-OP1	OPEN	別
225847	マグネット開き止め	OSB-OP2	OPEN	別
225848	持ち運び用ストラップ	OSB-OP3	OPEN	別
226078	支え棒	OSB-OP4	OPEN	別

1 測量

プリズム
GNSS・GPS
スタッフ
三脚
測量紙・杭
野帳・平板測量器
森林測量用品
測量計算・製図
測量機
ドローン
レーザー墨出器

2 工事記録

ロッド
ボール・ピンボール
黑板・チョーク
携帯用黑板
カメラ

3 測定・計測

巻尺・コンベックス
距離計・ノギス
水平器・勾配計
温湿度計
風速計・風向計
大気環境計測器
振動計・騒音計
水質計・水分計
水位計・水深計
雨量計・流速計
地すべり計
照度計・電気計器
探知機
はかり
タイマー・数取器

4 検査・試験

土質試験機
供試体型枠
ひび割れ試験機
打診棒・ハンマー

5 工事・作業

トランシーバー
マーカー・スプレー
ライン引き・墨つぼ
コーン・ロープ
看板・警告灯
ライト
内視鏡・点検ミラー
メガホン・笛
テント・地鎮祭用品
電動工具
事務所備品

6 安全・保安

安全保護具
ウェア・バッグ
車両安全器具
防犯用品
防災用品
熱中症用品

1 RANKING 黒板用マーカー
チョークホルダー myzox
 Chalk Holder

折れや水濡れからチョークを守る

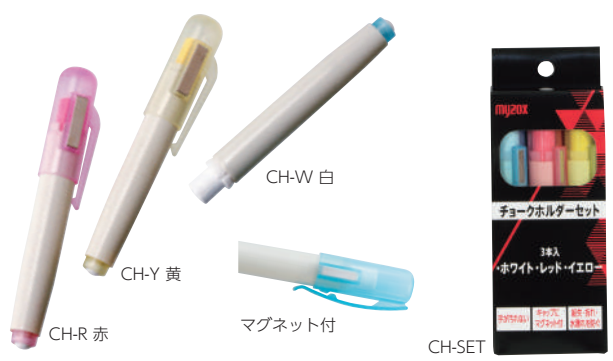

特長
 ■胸ポケットにおさまるサイズで、服も手も汚れません。
 ■φ10.8～12.2mmのチョークに使用可能。

梱包数
 ■CH-W/CH-R/CH-Y: 10本/箱
 ■CH-SET: 10箱/箱

付属品
 ■チョーク1本

適合品
 ■W-C/W-CS/W-CN/SGシリーズ

コードNo.	商品名/仕様	型式/タイプ	希望小売価格()内税込	備考
217184	白/1本	CH-W	¥640 (¥704)	M
217185	赤/1本	CH-R	¥640 (¥704)	M
217186	黄/1本	CH-Y	¥640 (¥704)	M
215619	白・赤・黄3本セット	CH-SET	¥1,800 (¥1,980)	M

黒板消し チョークインラーフル myzox
 Blackboard Eraser

ラージ、標準、マグネットの3種のラーフル。白2本、赤1本のチョーク付



特長
 ■マグネット付でスチール製黒板の裏面に付く。(CE-Mのみ)

仕様

	CEL	CE/CE-M
サイズ	125×58×40mm	85×45×28mm

付属品
 ■チョーク(白2本、赤1本)

コードNo.	商品名/仕様	型式/タイプ	希望小売価格()内税込	備考
211450	標準タイプ	CE	¥550 (¥605)	M
218456	標準タイプ/マグネット付	CE-M	¥760 (¥836)	M
221845	ラージタイプ	CEL	¥690 (¥759)	M

3 RANKING 黒板用マーカー
全天候型チョーク 雨ん棒 馬印
 Waterproof Chalk

雨に強いチョーク



特長
 ■雨による文字のカスレや消えの心配不要。
 ■チョークホルダー使用可。

仕様

チョークサイズ	φ12×80mm
---------	----------

※Cタイプ黒板に使用すると消えにくいです。P.148参照

コードNo.	商品名/仕様	型式/タイプ	希望小売価格()内税込	備考
122600	白/10本	C801	¥300 (¥330)	M
122601	赤/10本	C803	¥500 (¥550)	M
223298	青/10本	C804	¥500 (¥550)	M
122606	黄/10本	C805	¥500 (¥550)	M

スクールチョーク 馬印
 Plaster Chalk



特長
 ■特別精製された焼石膏で作られたスクールチョーク。
 ■人体に害がなく、粉末の飛散も少なくムラのない書きやすさ。
 ■チョークホルダー使用可。

仕様

チョークサイズ	φ12×80mm
---------	----------

コードNo.	商品名/仕様	型式/タイプ	希望小売価格()内税込	備考
215962	白/100本	C201	¥950 (¥1,045)	M
218017	赤/100本	C203	¥1,900 (¥2,090)	M
223299	黄/100本	C205	¥1,900 (¥2,090)	M

ポケットチョーク 馬印
 Pocket Chalk

カスレにくく、折れにくい

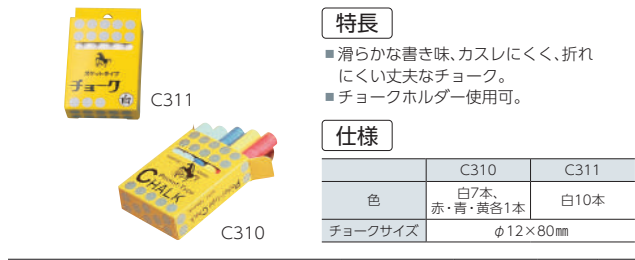

特長
 ■滑らかな書き味、カスレにくく、折れにくい丈夫なチョーク。
 ■チョークホルダー使用可。

仕様

色	C310	C311
	白7本、赤・青・黄各1本	白10本
チョークサイズ	φ12×80mm	

コードNo.	商品名/仕様	型式/タイプ	希望小売価格()内税込	備考
122686	白/7本、赤・青・黄/各1本	C310	¥180 (¥198)	M
122687	白/10本	C311	¥170 (¥187)	M

セラミックチョーク 日本白墨工業
 Ceramic Chalk

表面特殊コーティングにより粉が指につかない



特長
 ■グリーン購入法適合商品。
 ■炭酸カルシウム製。
 ■白赤ともにCUD (CUDマーク 認証取得) 検定合格品。

仕様

箱サイズ	105×90×83mm
重量	850g
チョークサイズ	φ9.8×82mm

コードNo.	商品名/仕様	型式/タイプ	希望小売価格()内税込	備考
210418	白/10本×8箱	CCH-1	¥1,000 (¥1,100)	M
210419	赤/10本×8箱	CCH-2	¥2,000 (¥2,200)	M

黒板・チョーク
 工事記録

1 測量

プリズム
 GNSS・GPS
 スタッフ
 三脚
 測量紙・杭
 野帳・平板測量器
 森林測量用品
 測量計算・製図
 測量機
 ドローン
 レーザー墨出器

2 工事記録

ロット
 ボール・ピンボール
 黒板・チョーク
 携帯用黒板
 カメラ

3 測定・計測

巻尺・コンペックス
 距離計・ノギス
 水平器・勾配計
 温湿度計
 風速計・風向計
 大気環境計測器
 振動計・騒音計
 水質計・水分計
 水位計・水深計
 雨量計・流速計
 地すべり計
 照度計・電気計器
 探知機
 はかり
 タイマー・数取器

4 検査・試験

土質試験機
 供試体型枠
 ひび割れ試験機
 打診棒・ハンマー

5 工事・作業

トランシーバー
 マーカー・スプレー
 ライン引き・墨つぼ
 コーン・ロープ
 看板・警告灯
 ライト
 内視鏡・点検ミラー
 メガホン・笛
 テント・地鎮祭用品
 電動工具
 事務所備品

6 安全・保安

安全保護具
 ウェア・バッグ
 車両安全器具
 防犯用品
 防災用品
 熱中症用品

ダストレスチョーク

日本理化学工業

Dustless Chalk

ソフトでなめらかな書き味



DCC-72-W



DCP-50-W

特長

- 炭酸カルシウム製。粉末が飛散しにくく、摩耗度も少なく経済的。
- コーティング加工で手を汚さない。
- 折れにくく持ちやすいためのプロタイプ (DCP)。

仕様

チョークサイズ	通常	プロ
φ	11×63mm	13×75mm

ダストレスチョークケース



DC-CK-W

特長

- ポケットにも入る薄型スケルトンケース。
- 転がり止付でチョークが折れにくい。
- お手拭き付。

仕様

収納数	5~7本
サイズ	105×90×17mm
重量	45g

コードNo.	商品名/仕様	型式/タイプ	希望小売価格()内税込	備考
216849	通常タイプ白/72本	DCC-72-W	¥1,050 (¥1,155)	M
216850	通常タイプ赤/72本	DCC-72-R	¥2,100 (¥2,310)	M
216851	通常タイプ黄/72本	DCC-72-Y	¥2,100 (¥2,310)	M
222388	プロチョーク白/50本	DCP-50-W	¥1,100 (¥1,210)	M
222389	プロチョーク赤/50本	DCP-50-R	¥2,200 (¥2,420)	X
220499	ダストレスチョークケース	DC-CK-W	¥250 (¥275)	M

ダストレス耐水性チョーク

日本理化学工業

Dustless Waterproof Chalk

炭酸カルシウム製



特長

- チョークケースになるパッケージ入。

仕様

チョークサイズ	φ11.2×63mm
ケースサイズ	110×95×15mm

コードNo.	商品名/仕様	型式/タイプ	希望小売価格()内税込	備考
221927	白/6本	DC-T-6W	¥220 (¥242)	M
221928	赤/6本	DC-T-6R	¥350 (¥385)	M
221929	黄/6本	DC-T-6Y	¥350 (¥385)	M

チョークボード用イレーザ

馬印

Blackboard Eraser

チョークの粉をしっかりとキャッチ

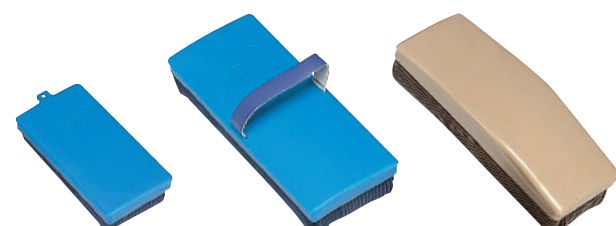

R-85

R-125

R-150

コードNo.	商品名/仕様	型式/タイプ	希望小売価格()内税込	備考
052944	108×56×30mm	R-85	¥390 (¥429)	M
052945	174×74×45mm	R-125	¥550 (¥605)	M
052946	180×80×56mm	R-150	¥600 (¥660)	M

白板マーカー イレーザークラップ付

サクラ
クレパス

Marker with Eraser for Whiteboard

イレーザークラップ付きで便利

油性

1.8mm幅



キャップにイレーザークラップ付き。

仕様

サイズ	最大径17mm×138mm
重量	9g

コードNo.	商品名/仕様	型式/タイプ	希望小売価格()内税込	備考
223074	20本/黒	WBK-SG-JAN#49	¥3,000 (¥3,300)	M
223075	20本/赤	WBK-SG-JAN#19	¥3,000 (¥3,300)	X
223076	20本/青	WBK-SG-JAN#36	¥3,000 (¥3,300)	X

白板イレーザ

Eraser for Whiteboard

水洗い可能

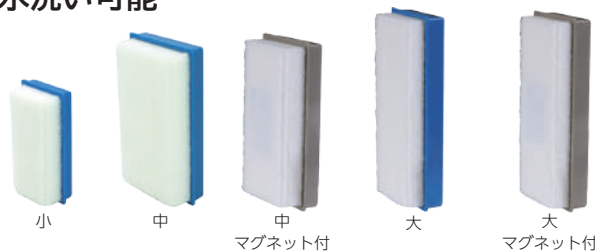

小

中

中

大

大

マグネット付

マグネット付

特長

- 水洗いができる。

仕様

	小	中	大
サイズ	78×38×20mm	105×56×30mm	135×55×30mm

コードNo.	商品名/仕様	型式/タイプ	希望小売価格()内税込	備考
052932	小	WD-ES	¥300 (¥330)	M
052931	中	WD-EM	¥350 (¥385)	M
215018	中/マグネット付	WEM-2	¥640 (¥704)	M
213883	大	WE-3	¥520 (¥572)	M
215019	大/マグネット付	WEM-3	¥700 (¥770)	M

1 測量

プリズム
GNSS・GPS
スタッフ
三脚
測量紙・杭
野帳・平板測量器
森林測量用品
測量計算・製図
測量機
ドローン
レーザー墨出器

2 工事記録

ロッド
ボール・ピンボール
黒板・チョーク
携帯用黒板
カメラ

3 測定・計測

巻尺・コンペックス
距離計・ノギス
水平器・勾配計
温湿度計
風速計・風向計
大気環境計測器
振動計・騒音計
水質計・水分計
水位計・水深計
雨量計・流速計
地すべり計
照度計・電気計器
探知機

はかり
タイマー・数取器

4 検査・試験

土質試験機
供試体型枠
ひび割れ試験機
打診棒・ハンマー

5 工事・作業

トランシーバー
マーカー・スプレー
ライン引き・墨つぼ
コーン・ロープ
看板・警告灯
ライト
内視鏡・点検ミラー
メガホン・笛
テント・地鎮祭用品
電動工具
事務所備品

6 安全・保安

安全保護具
ウェア・バッグ
車両安全器具
防犯用品
防災用品
熱中症用品

M マイゾックス通常在庫品

別 メーカーより直送・送料別納

■ 検査証明書等、提出可能

X マイゾックス取り寄せ商品

元 メーカーより直送・送料元払(一部地域を除く)

● 受注生産品

4TWH

WU8L

RANKING 4 黒板用マーカー
耐水黒板専用マーカー MYマーカー myzox
 Waterproof Marker

木製耐水黒板専用のマーカー



特長

- インクが乾燥すると少量の水がかかっても文字がにじまない。
- アルコール系インク使用。
- 丸芯2mm。

梱包数

■10本/箱

コードNo.	商品名/仕様	型式/タイプ	希望小売価格()内税込	備考
217187	MYマーカー 白/1本	MM-W	¥385 (¥423)	M

JG8G

耐水黒板マーカー

フエキ

Waterproof Marker

木製耐水黒板専用



特長

- 乾くと少量の水がかかってもにじまない。
- アルコール系インク使用。
- 丸芯2mm。

梱包数

■10本/箱

コードNo.	商品名/仕様	型式/タイプ	希望小売価格()内税込	備考
220941	耐水黒板マーカー ピンク/1本	BM10-H	OPEN	M

VHL5

レインクレヨン

myzox

Rain Crayon

水に強く雨にあたっても消えにくい



特長

- アスファルトやコンクリートにも書ける。

仕様

チョークサイズ	φ11×70mm
---------	----------

コードNo.	商品名/仕様	型式/タイプ	希望小売価格()内税込	備考
215960	レインクレヨン 白/10本	RC-W	OPEN	M

T8PP

クレインチョーク

馬印

Waterproof Chalk

雨の中でも書けて消えにくい



特長

- 濡らした布できれいに拭きとれる。
- ※耐水黒板(ガイド掲載品)に使用可能です。

仕様

チョークサイズ	φ9×75.5mm
---------	-----------

コードNo.	商品名/仕様	型式/タイプ	希望小売価格()内税込	備考
215897	クレインチョーク 白/10本	C-WY51	OPEN	M

RANKING 2 黒板用マーカー
サクラ クレパス
 Sakura Crayon

工事現場での文字表示や印表示に

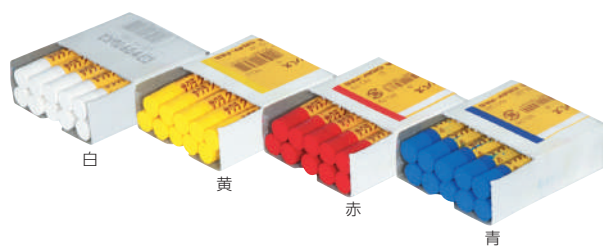

仕様

チョークサイズ	φ11×70.5mm	※耐水黒板(ガイド掲載品)に使用可能です。
---------	------------	-----------------------

コードNo.	商品名/仕様	型式/タイプ	希望小売価格()内税込	備考
122691	クレパス 白/10本	#50	¥800 (¥880)	M
211064	クレパス 黄/10本	#3	¥800 (¥880)	M
210747	クレパス 赤/10本	#19	¥800 (¥880)	M
223300	クレパス 青/10本	#36	¥800 (¥880)	M

黒板用マグネットシート

ニチレイ
マグネット

Magnet Sheet for Blackboard

カッターナイフで簡単にカットできる

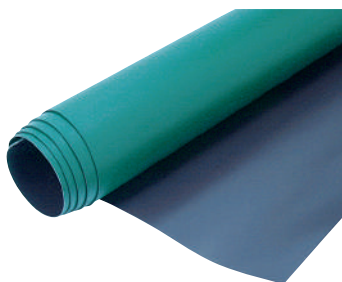

特長

- スチール製黒板に貼り付けて使用。
- タイトル部分のカッティング文字入れのベースとして使用可能。
- チョーク使用可能。

仕様

厚さ	0.8mm
重量	1200g, 2400g

※耐水タイプではありません。

コードNo.	商品名/仕様	型式/タイプ	希望小売価格()内税込	備考
216042	900×600mm	PGT600*900	OPEN	M
216043	1200×900mm	PGT900*1200	OPEN	M

関連製品

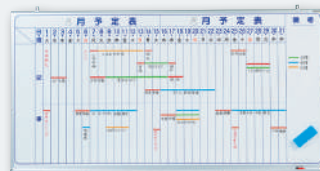

ホワイトボード
P.368



ホワイトボードマーカー
P.370



工業用マーカー
P.324

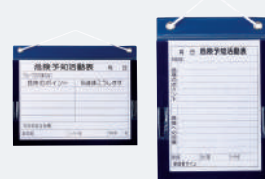

ビニール式KYボード
P.369

1 測量

- プリズム
- GNSS・GPS
- スタッフ
- 三脚
- 測量紙・杭
- 野帳・平板測量器
- 森林測量用品
- 測量計算・製図
- 測量機

WJD5

- ドローン
- レーザー墨出器

2 工事記録

- ロット
- ボール・ピンボール
- 黒板・チョーク
- 携帯用黒板
- カメラ

3 測定・計測

- 巻尺・コンペックス
- 距離計・ノギス
- 水平器・勾配計
- 温湿度計
- 風速計・風向計
- 大気環境計測器
- 振動計・騒音計
- 水質計・水分計
- 水位計・水深計
- 雨量計・流速計
- 地すべり計
- 照度計・電気計器
- 探知機
- はかり
- タイマー・数取器

4 検査・試験

- 土質試験機
- 供試体型枠
- ひび割れ試験機
- 打診棒・ハンマー

5 工事・作業

- トランシーバー
- マーカー・スプレー
- ライン引き・墨つぼ
- コーン・ロープ
- 看板・警告灯
- ライト
- 内視鏡・点検ミラー
- メガホン・笛
- テント・地鎮祭用品
- 電動工具
- 事務所備品
- 6 安全・保安
- 安全保護具
- ウェア・バッグ
- 車両安全器具
- 防犯用品
- 防災用品
- 熱中症用品



マイゾックス通常在庫品



メーカーより直送・送料別納



検査証明書等、提出可能



マイゾックス取り寄せ商品



メーカーより直送・送料元払(一部地域を除く)



受注生産品

ハンドプラスボード／ハンドプラスボードラージ

Portable Black & Whiteboard Telescopic Stick



ホワイトタイプ／グリーンタイプ



使用例

ホワイトタイプ



※ホワイトタイプは特注シールの作成ができます。

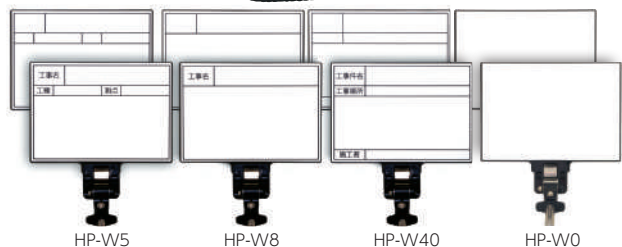

HP-W5

HP-W8

HP-W40

HP-W0

特長

- スチール製でマグネットシートが使用可能。(ホワイト：両面、グリーン：表面のみ)
- ホワイトタイプはボード両面に書き込み可能。(裏面は枠線のみ)
- ボードはクリップで固定し、ワンタッチで着脱が可能。
- 4段階の伸縮シャフト、ボード角度調整が可能。
- 便利なマーカーホルダー付。

仕様

	ホワイトタイプ	グリーンタイプ
ボードサイズ	W152×H107mm	
伸縮シャフト	215～625mm	
マーカー	ボードマスターS極細	蛍光ボードマーカー細字 白
重量	約140g	約160g

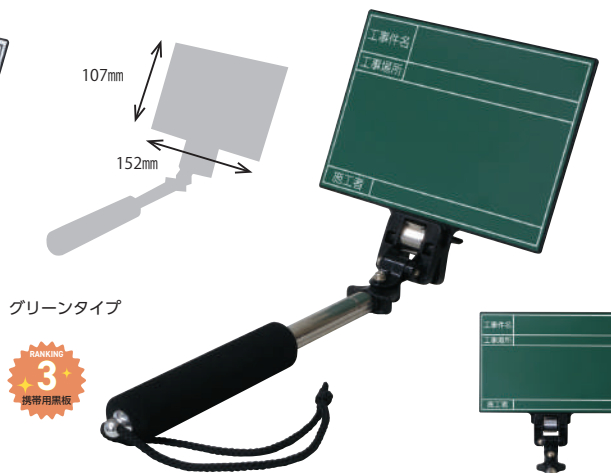

グリーンタイプ



HP-G40



HP-G5

HP-G6

HP-G7

HP-G8

Check-1

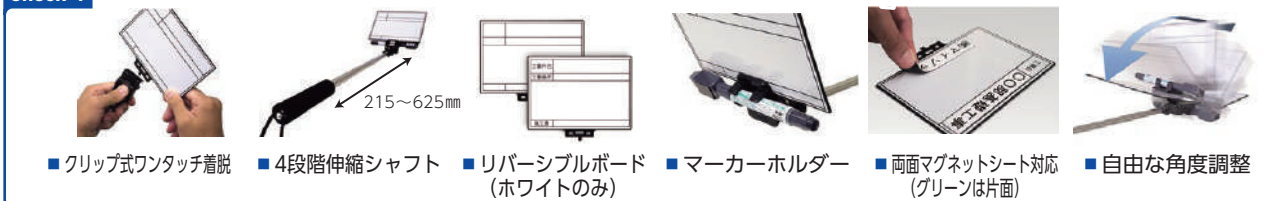

セット内容 ■ ボード1枚 ■ 伸縮シャフト1本 ■ マーカー1本

ホワイトタイプ

コードNo.	商品名/仕様	型式/タイプ	希望小売価格()内税込	備考
221302	工事名・工種・測点	HP-W5	¥4,500 (¥4,950)	M
221303	工事名	HP-W8	¥4,500 (¥4,950)	M
221304	工事名・工事場所・施工者	HP-W40	¥4,500 (¥4,950)	M
221827	両面無地	HP-W0	¥4,500 (¥4,950)	M
221828	ボード単体/W5タイプ	HP-W5B	¥1,400 (¥1,540)	M
221829	ボード単体/W8タイプ	HP-W8B	¥1,400 (¥1,540)	M
221830	ボード単体/W40タイプ	HP-W40B	¥1,400 (¥1,540)	M
221831	ボード単体/W0タイプ	HP-W0B	¥1,400 (¥1,540)	M
220903	ボードマスターS/極細・1本	WMBSE-15EF-B	¥150 (¥165)	M
220904	ボードマスターS/細字・1本	WMBSE-15F-B	¥150 (¥165)	M
225164	ゲルチョーク黒/10本	DX-GCC6-P-B	OPEN	M

グリーンタイプ

コードNo.	商品名/仕様	型式/タイプ	希望小売価格()内税込	備考
221305	工事名・工種・測点	HP-G5	¥5,000 (¥5,500)	M
221306	工事名・工種・測点	HP-G6	¥5,000 (¥5,500)	M
222366	工事名・工種	HP-G7	¥5,000 (¥5,500)	M
221307	工事名	HP-G8	¥5,000 (¥5,500)	M
221308	工事名・工事場所・施工者	HP-G40	¥5,000 (¥5,500)	M
222625	ボード単体/G5タイプ	HP-G5B	¥1,800 (¥1,980)	M
222626	ボード単体/G6タイプ	HP-G6B	¥1,800 (¥1,980)	M
222627	ボード単体/G7タイプ	HP-G7B	¥1,800 (¥1,980)	M
222628	ボード単体/G8タイプ	HP-G8B	¥1,800 (¥1,980)	M
222629	ボード単体/G40タイプ	HP-G40B	¥1,800 (¥1,980)	M
225316	蛍光ボードマーカー/細字白・1本	LBM1045W	¥220 (¥242)	M
222164	カラーボードマーカー/細字白・1本	DX-CBMF-25W	OPEN	M



大判グリーンタイプ(ハンドプラスボードラージ)

ボードサイズ拡大版！書きやすく
写真写り抜群、シャフト固定も確実

特長

- 文字、図が書きやすく写真写りが良い。
- 5段階伸縮シャフトを左右に回すことで固定、解除。任意の長さに設定可能。
- ボード角度調整が可能。固定ネジでがっちりロック。
- 便利なマーカーホルダー付。
- スチール製のためマグネットシートが使用可能。(表面のみ)

板面サイズ約1.5倍

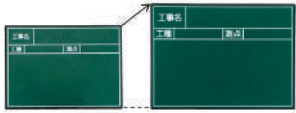

通常サイズ(HP) ハンドプラスボードラージ



Check-1

■5段階伸縮シャフト

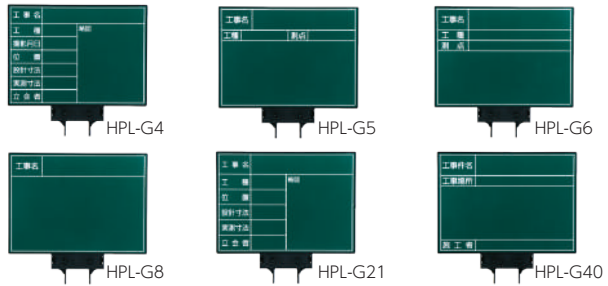

仕様

ボードサイズ	W182×H132mm
伸縮シャフト	190～630mm
重量	240g
マーカー	蛍光ボードマーカー細字白

セット内容

- ボード
- 伸縮シャフト
- マーカー1本

大判グリーンタイプ(ハンドプラスボードラージ)

コードNo.	商品名/仕様	型式/タイプ	希望小売価格()内税込	備考
222062	設計寸法・実測寸法	HPL-G4	¥6,400 (¥7,040)	M
222063	工事名・工種・測点	HPL-G5	¥6,400 (¥7,040)	M
222064	工事名・工種・測点	HPL-G6	¥6,400 (¥7,040)	M
222065	工事名	HPL-G8	¥6,400 (¥7,040)	M
222066	設計寸法・実測寸法	HPL-G21	¥6,400 (¥7,040)	M
222067	工事件名・工事場所	HPL-G40	¥6,400 (¥7,040)	M
222764	ボード単体/G4タイプ	HPL-G4B	¥2,500 (¥2,750)	M
222765	ボード単体/G5タイプ	HPL-G5B	¥2,500 (¥2,750)	M
222766	ボード単体/G6タイプ	HPL-G6B	¥2,500 (¥2,750)	M
222767	ボード単体/G8タイプ	HPL-G8B	¥2,500 (¥2,750)	M
222768	ボード単体/G21タイプ	HPL-G21B	¥2,500 (¥2,750)	M
222769	ボード単体/G40タイプ	HPL-G40B	¥2,500 (¥2,750)	M
225316	蛍光ボードマーカー/細字白・1本	LBM1045W	¥220 (¥242)	M

7GH5

1 測量

- プリズム
- GNSS・GPS
- スタッフ
- 三脚
- 測量紙・杭
- 野帳・平板測量器
- 森林測量用品
- 測量計算・製図
- 測量機
- ドローン
- レーザー墨出器

2 工事記録

- ロット
- ボール・ピンボール
- 黒板・チョーク
- 携帯用黒板
- カメラ

3 測定・計測

- 巻尺・コンパックス
- 距離計・ノギス
- 水平器・勾配計
- 温湿度計
- 風速計・風向計
- 大気環境計測器
- 振動計・騒音計
- 水質計・水分計
- 水位計・水深計
- 雨量計・流速計
- 地すべり計
- 照度計・電気計器
- 探知機
- はかり
- タイマー・数取器

4 検査・試験

- 土質試験機
- 供試体型枠
- ひび割れ試験機
- 打診棒・ハンマー

5 工事・作業

- トランシーバー
- マーカー・スプレー
- ライン引き・墨つぼ
- コーン・ロープ
- 看板・警告灯
- ライト

6 安全・保安

- 内視鏡・点検ミラー
- メガホン・笛
- テント・地鎮祭用品
- 電動工具
- 事務所備品
- 安全保護具
- ウェア・バッグ
- 車両安全器具
- 防犯用品
- 防災用品
- 熱中症用品

伸縮式折畳ボード

Foldable Whiteboard with Extension Pole

折り畳んでコンパクトに持ち運べる



Check-1

■表面
マグネット貼付け可能

Check-2

■裏面
・ペン収納
・ラフル収納ケース
・両面テープでお好きな所に貼付け
・クリーンスチールシート部
(140×30mm)
マグネット貼付け可能

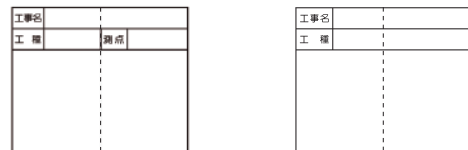

特長

- 折り畳むとポケットにも入るコンパクトさ。
- 表面はマグネシート加工なのでマグネットの貼付けが可能。
※マグネシートの取替はできません。
- 裏面も一部(140×30mm)マグネットが貼付けられる部分有り。

仕様

ボードサイズ	H145×W175mm
シートサイズ	約H140×W170mm
折畳時サイズ	H145×W90mm
伸縮シャフト	220～595mm
重量	約200g

付属品

- マーカー1本
- スポンジラフル
- スポンジラフル収納ケース (60×30mm)

コードNo.	商品名/仕様	型式/タイプ	希望小売価格()内税込	備考
225032	工事名・工種・測点	OMSH-2	OPEN	M
225033	工事名	OMSH-3	OPEN	M
225034	工事名・工種・測点	OMSH-4	OPEN	M
225035	工事名・工種	OMSH-6	OPEN	M

M マイゾックス通常在庫品

別 メーカーより直送・送料別納

■ 検査証明書等、提出可能

X マイゾックス取り寄せ商品

元 メーカーより直送・送料元払(一部地域を除く)

● 受注生産品

myzox

159

土牛 伸縮式携帯用黒板

土牛産業

Black / Whiteboard with Extension Pole

2人1組で行っていた写真撮影が1人で行える

付属品

- 筆記具1本
- 予備シール1枚 (マグネット対応タイプ・D-0除く)

ホワイトボード／グリーンボード<シール仕様>



ロングシャフトタイプ<シール仕様>



両面タイプ<シール仕様>



マグネット対応タイプ

スチール製で高耐久

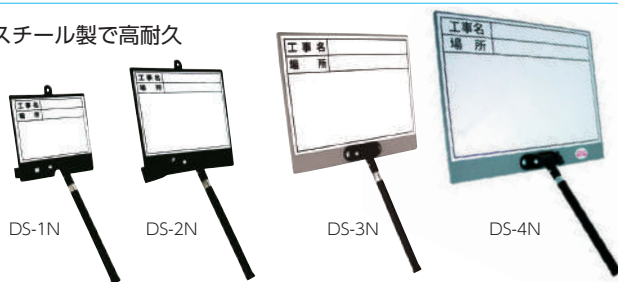

ボード貼り替えシール

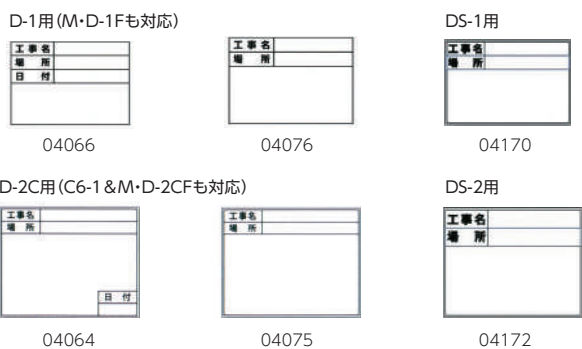

D-1・D-2C用シール

コードNo.	商品名/仕様	型式/タイプ	希望小売価格()内税込	備考
223105	D-1用/工事名・場所・日付	04066	¥130 (¥143)	×
223106	D-1用/工事名・場所	04076	¥130 (¥143)	×
223107	D-2C用/工事名・場所・日付	04064	¥200 (¥220)	×
223108	D-2C用/工事名・場所	04075	¥200 (¥220)	×

DS-1・2用シール

コードNo.	商品名/仕様	型式/タイプ	希望小売価格()内税込	備考
223109	DS-1用/工事名・場所	04170	¥1,770 (¥1,947)	×
223110	DS-1用/線のみ	04171	¥1,770 (¥1,947)	×
223111	DS-2用/工事名・場所	04172	¥2,430 (¥2,673)	×
223112	DS-2用/線のみ	04173	¥2,430 (¥2,673)	×

仕様

型式	表示面 (mm)	シャフト (mm)	型式	表示面 (mm)	シャフト (mm)
D-1	140×95	200~550	C6-1	165×130	150~700
D-2C	165×130		D-0	120×70	110~350
D-3	250×170		DS-1N/1L	140×95	200~550
GD-1	140×95		DS-2N/2L	165×130	
GD-2	165×130	DS-3N/3L	245×170		
A4-5	300×210	150~700	DS-4N/4L	295×210	
B5-1	250×170				

ホワイトボード<シール仕様>

コードNo.	商品名/仕様	型式/タイプ	希望小売価格()内税込	備考
219025	工事名・場所・日付	D-1/02385	¥2,650 (¥2,915)	M
222391	工事名・場所・日付	D-2C/02470	¥3,300 (¥3,630)	×
219984	工事名・施工者・工事場所・日付	D-3/02563	¥4,960 (¥5,456)	M

グリーンボード<シール仕様>

コードNo.	商品名/仕様	型式/タイプ	希望小売価格()内税込	備考
222173	工事名・場所・日付	GD-1/04159	¥2,650 (¥2,915)	×
222392	工事名・場所・日付	GD-2/04160	¥3,300 (¥3,630)	×

ホワイトボード<シール仕様>ロングシャフト

コードNo.	商品名/仕様	型式/タイプ	希望小売価格()内税込	備考
219022	撮影日・現場名・工事内容・管理者・施工者・工事	A4-S/02381	¥8,800 (¥9,680)	M
219023	工事名・施工者・工事場所・日付	B5-1/02382	¥6,600 (¥7,260)	M
219024	工事名・場所・日付	C6-1/02380	¥5,950 (¥6,545)	M

ホワイトボード<シール仕様>両面スタンダード

コードNo.	商品名/仕様	型式/タイプ	希望小売価格()内税込	備考
219983	工事名・場所	D-0/02562	¥2,980 (¥3,278)	M

ホワイトボード マグネット対応タイプ

コードNo.	商品名/仕様	型式/タイプ	希望小売価格()内税込	備考
220482	工事名・場所	DS-1N/04093	¥4,190 (¥4,609)	M
220483	線のみ	DS-1L/04094	¥4,190 (¥4,609)	M
220484	工事名・場所	DS-2N/04096	¥5,500 (¥6,050)	M
220485	線のみ	DS-2L/04097	¥5,500 (¥6,050)	M
220486	工事名・場所	DS-3N/04099	¥6,390 (¥7,029)	M
220487	線のみ	DS-3L/04100	¥6,390 (¥7,029)	M
223103	工事名・場所	DS-4N/04168	¥8,590 (¥9,449)	×
223104	線のみ	DS-4L/04169	¥8,590 (¥9,449)	×

工事記録
携帯用黒板

1 測量

- プリズム
- GNSS・GPS
- スタッフ
- 三脚
- 測量紙・杭
- 野帳・平板測量器
- 森林測量用品
- 測量計算・製図
- 測量機
- ドローン
- レーザー墨出器

2 工事記録

- ロッド
- ボール・ピンボール
- 黒板・チョーク
- 携帯用黒板
- カメラ

3 測定・計測

- 巻尺・コンベックス
- 距離計・ノギス
- 水平器・勾配計
- 温湿度計
- 風速計・風向計
- 大気環境計測器
- 振動計・騒音計
- 水質計・水分計
- 水位計・水深計
- 雨量計・流速計
- 地すべり計
- 照度計・電気計器
- 探知機
- はかり
- タイマー・数取器

4 検査・試験

- 土質試験機
- 供試体型枠
- ひび割れ試験機
- 打診棒・ハンマー

5 工事・作業

- トランシーバー
- マーカー・スプレー
- ライン引き・墨つぼ
- コーン・ロープ
- 看板・警告灯
- ライト
- 内視鏡・点検ミラー
- メガホン・笛
- テント・地鎮祭用品
- 電動工具
- 事務所備品

6 安全・保安

- 安全保護具
- ウェア・バッグ
- 車両安全器具
- 防犯用品
- 防災用品
- 熱中症用品

M マイゾックス通常在庫品

別 メーカーより直送・送料別納

■ 検査証明書等、提出可能

× マイゾックス取り寄せ商品

元 メーカーより直送・送料元払 (一部地域を除く)

● 受注生産品

ビューボード グリーンタイプ<低反射仕様>

スチール製で高耐久・マグネット対応(表面)



仕様		
型式	表示面(mm)	シャフト(mm)
D-1W/G	140×100	200~550
D-1WN/GN		
D-1WL/GL		
D-2W/G	170×130	
D-2WN/GN		
D-2WL/GL		
D-3WN/GN	245×170	

付属品

■ 筆記具1本

ビューボード ホワイトタイプ<低反射仕様>

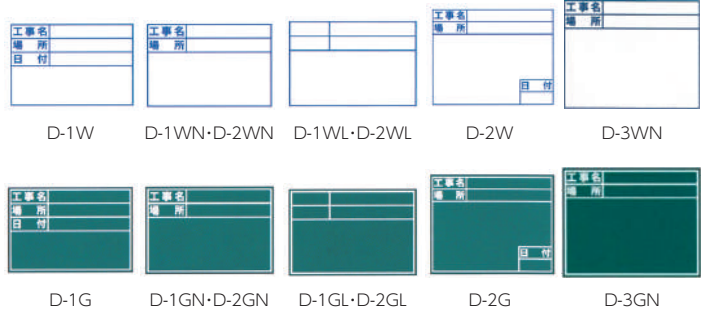

ビューボード グリーンタイプ

コードNo.	商品名/仕様	型式/タイプ	希望小売価格()内税込	備考
219471	工事名・場所・日付	D-1G	¥4,400 (¥4,840)	M
219472	工事名・場所	D-1GN	¥4,400 (¥4,840)	M
219473	線のみ	D-1GL	¥4,400 (¥4,840)	M
219474	工事名・場所・日付	D-2G	¥5,730 (¥6,303)	M
219475	工事名・場所	D-2GN	¥5,730 (¥6,303)	M
219476	線のみ	D-2GL	¥5,730 (¥6,303)	M
220480	工事名・場所	D-3GN	¥6,600 (¥7,260)	M

ビューボード ホワイトタイプ

コードNo.	商品名/仕様	型式/タイプ	希望小売価格()内税込	備考
219465	工事名・場所・日付	D-1W	¥4,400 (¥4,840)	M
219466	工事名・場所	D-1WN	¥4,400 (¥4,840)	M
219467	線のみ	D-1WL	¥4,400 (¥4,840)	M
219468	工事名・場所・日付	D-2W	¥5,730 (¥6,303)	M
219469	工事名・場所	D-2WN	¥5,730 (¥6,303)	M
219470	線のみ	D-2WL	¥5,730 (¥6,303)	M
220479	工事名・場所	D-3WN	¥6,600 (¥7,260)	M

差し替えボード&ビューボードプレート<低反射仕様>

差し替えプレートはマグネット取り付け可能



仕様		
型式	表示面(mm)	シャフト(mm)
差し替えボード	-	200~550
D-1サイズ	140×100	-
D-2サイズ	170×130	

D-1サイズ (標準, 標準・日付なし)

D-2サイズ (ホワイト) (標準, 標準・日付なし)

付属品(差し替えボードのみ)

■ 筆記具1本

差し替えボード&ビューボードプレート

コードNo.	商品名/仕様	型式/タイプ	希望小売価格()内税込	備考
221964	差し替えボード/D-1サイズ	04110	¥2,760 (¥3,036)	X
221965	差し替えボード/D-2サイズ	04111	¥3,300 (¥3,630)	X
221966	D-1G用プレート 標準	04112	¥2,200 (¥2,420)	X
221967	D-1G用プレート 標準・日付なし	04113	¥2,200 (¥2,420)	X
221968	D-1W用プレート 標準	04120	¥2,200 (¥2,420)	X
221969	D-1W用プレート 標準・日付なし	04121	¥2,200 (¥2,420)	X
221970	D-2G用プレート 標準	04116	¥3,300 (¥3,630)	X
221971	D-2G用プレート 標準・日付なし	04117	¥3,300 (¥3,630)	X
221972	D-2W用プレート 標準	04124	¥3,300 (¥3,630)	X
221973	D-2W用プレート 標準・日付なし	04125	¥3,300 (¥3,630)	X

メモ棒

自分でオリジナルのボード作成にも使える

マグネット対応
(グリーンタイプのみ)



仕様		
型式	表示面(mm)	シャフト(mm)
M・D-1F	140×95	200~550
M・D-2CF	165×130	
M・D-1GF	140×100	
M・D-2GF	170×130	

付属品

■ 筆記具1本 ■ 予備シール1枚(ホワイトタイプのみ)

コードNo.	商品名/仕様	型式/タイプ	希望小売価格()内税込	備考
220488	ホワイト/02488	M・D-1F	¥2,650 (¥2,915)	M
220489	ホワイト/02490	M・D-2CF	¥3,300 (¥3,630)	M
220490	グリーン/02489	M・D-1GF	¥4,400 (¥4,840)	M
220491	グリーン/02491	M・D-2GF	¥5,730 (¥6,303)	M

両面ボード

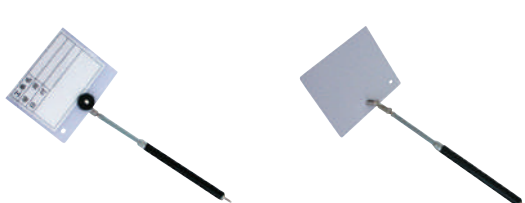

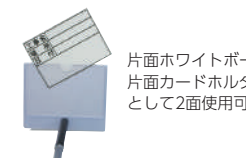

仕様		
型式	表示面(mm)	シャフト(mm)
両面500	*120×95	150~500

片面ホワイトボード、片面カードホルダーとして2面使用可能。

付属品

■ 筆記具1本

コードNo.	商品名/仕様	型式/タイプ	希望小売価格()内税込	備考
219026	ホワイトボード・カードホルダー	500/02386	¥3,860 (¥4,246)	M

M マイゾックス通常在庫品
X マイゾックス取り寄せ商品

別 メーカーより直送・送料別納
元 メーカーより直送・送料元払(一部地域を除く)

■ 検査証明書等、提出可能
● 受注生産品

1 測量

プリズム
GNSS・GPS
スタッフ
三脚
測量紙・杭
野帳・平板測量器
森林測量用品
測量計算・製図
測量機
ドローン
レーザー墨出器

2 工事記録

ロット
ボール・ピンボール
黒板・チョーク
携帯用黒板
カメラ

3 測定・計測

巻尺・コンペックス
距離計・ノギス
水平器・勾配計
温湿度計
風速計・風向計
大気環境計測器
振動計・騒音計
水質計・水分計
水位計・水深計
雨量計・流速計
地すべり計
照度計・電気計器
探知機
はかり
タイマー・数取器

4 検査・試験

土質試験機
供試体型枠
ひび割れ試験機
打診棒・ハンマー

5 工事・作業

トランシーバー
マーカー・スプレー
ライン引き・墨つぼ
コーン・ロープ
看板・警告灯
ライト
内視鏡・点検ミラー
メガホン・笛
テント・地鎮祭用品
電動工具
事務所備品

6 安全・保安

安全保護具
ウェア・バッグ
車両安全器具
防犯用品
防災用品
熱中症用品

携帯黒板用マーカー

Marker for Small Blackboard

濡れた布で簡単に落とせる

パイロット ゲルチョーク



濡れた面にも筆記可能



特長

- 雨天用工事黒板への筆記に便利。
- 水に濡れても消えにくく屋外使用に最適。
- ガラス・金属・プラスチック・木材・発泡スチロールなどに幅広く使用可能。
- 水で湿らせた布等で拭き取って消せる。



パック入

コードNo.	商品名/仕様	型式/タイプ	希望小売価格()内税込	備考
225163	本体 白/10本	DX-GCC6-P-W	OPEN	M
225164	本体 黒/10本	DX-GCC6-P-B	OPEN	M
225165	本体 青/10本	DX-GCC6-P-R	OPEN	M
225166	本体 赤/10本	DX-GCC6-P-L	OPEN	M
225167	本体 黄/10本	DX-GCC6-P-Y	OPEN	M
225168	替芯 白/3本	DX-GCRF6-P3-W	OPEN	M
225169	替芯 黒/3本	DX-GCRF6-P3-B	OPEN	M
225170	替芯 赤/3本	DX-GCRF6-P3-R	OPEN	M
225171	替芯 青/3本	DX-GCRF6-P3-L	OPEN	M
225172	替芯 黄/3本	DX-GCRF6-P3-Y	OPEN	M

祥碩堂 書いたあと消せるチョーク

耐熱65℃で車内放置しても溶けにくい



特長

- 雨天用工事黒板への筆記に便利。
- 水分の付着した部分にも筆記可能。
- 耐熱65℃で溶けにくい。
- 水性なので濡れタオルなどで消せる。
- 少量の雨や水がかかっても消えない。
- 木材、鋼材、ガラス、ステンレスなどに。

コードNo.	商品名/仕様	型式/タイプ	希望小売価格()内税込	備考
221512	本体 蛍光ピンク/10本	S25000	OPEN	M
221513	本体 蛍光イエロー/10本	S25001	OPEN	M
221514	本体 白/10本	S25002	OPEN	M
221515	本体 黒/10本	S25003	OPEN	M
221516	本体 青/10本	S25004	OPEN	M
221517	替芯 蛍光ピンク/3本組×10	S25100	OPEN	M
221518	替芯 蛍光イエロー/3本組×10	S25101	OPEN	M
221519	替芯 白/3本組×10	S25102	OPEN	M
221520	替芯 黒/3本組×10	S25103	OPEN	M
221521	替芯 青/3本組×10	S25104	OPEN	M

工事記録

携帯用黒板

1 測量

- プリズム
- GNSS・GPS
- スタッフ
- 三脚
- 測量紙・杭
- 野帳・平板測量器
- 森林測量用品
- 測量計算・製図
- 測量機
- ドローン
- レーザー墨出器

2 工事記録

- ロッド
- ボール・ピンボール
- 黒板・チョーク
- 携帯用黒板
- カメラ

3 測定・計測

- 巻尺・コンベックス
- 距離計・ノギス
- 水平器・勾配計
- 温湿度計
- 風速計・風向計
- 大気環境計測器
- 振動計・騒音計
- 水質計・水分計
- 水位計・水深計
- 雨量計・流速計
- 地すべり計
- 照度計・電気計器
- 探知機
- はかり
- タイマー・数取器

4 検査・試験

- 土質試験機
- 供試体型枠
- ひび割れ試験機
- 打診棒・ハンマー

5 工事・作業

- トランシーバー
- マーカー・スプレー
- ライン引き・墨つぼ
- コーン・ロープ
- 看板・警告灯
- ライト
- 内視鏡・点検ミラー
- メガホン・笛
- テント・地鎮祭用品
- 電動工具
- 事務所備品

6 安全・保安

- 安全保護具
- ウェア・バッグ
- 車両安全器具
- 防犯用品
- 防災用品
- 熱中症用品

キットパス



KP-R

キットパス工事用



KK-10/2-W

特長

- ツルツルした面に鮮明に書き、濡れた布等で簡単に消すことが可能。
- 木材、紙、コンクリート、タイヤ等のマーキングにも最適。
- 濡れているボード、水の中でも書ける。

※他色取り扱い有。

※黒板には使用不可。(耐水黒板への使用は、黒板の状態、材質による)



KK-2 ケース・スポンジ付

携帯黒板用クリーナー(水ぶき用)



ウェットクリーナー 162×63×65mm



クロスGY 400×200mm



カバーを外して水洗い可能



ループのタグで吊り下げ可能

コードNo.	商品名/仕様	型式/タイプ	希望小売価格()内税込	備考
220500	ウェットクリーナー	KPC-WET	¥950 (¥1,045)	M
225173	クロスGY	KPC-GY	¥400 (¥440)	X

キットパス

コードNo.	商品名/仕様	型式/タイプ	希望小売価格()内税込	備考
220944	本体 白/10本	KP-W	¥1,600 (¥1,760)	M
220945	本体 赤/10本	KP-R	¥1,600 (¥1,760)	M
220946	詰替 白/2本	KH-W	¥160 (¥176)	M
220947	詰替 赤/2本	KH-R	¥160 (¥176)	M

キットパス工事用

コードNo.	商品名/仕様	型式/タイプ	希望小売価格()内税込	備考
216532	本体 白/10本	KK-10-W	¥1,100 (¥1,210)	M
218018	本体 赤/10本	KK-10-R	¥1,100 (¥1,210)	M
220502	本体 白/2本・ケース付	KK-2-W	¥500 (¥550)	M
220503	本体 赤/2本・ケース付	KK-2-R	¥500 (¥550)	M
222393	詰替 白/10本	KKRE-10-W	¥750 (¥825)	M
222394	詰替 赤/10本	KKRE-10-R	¥750 (¥825)	M

ホワイトボード用クリーナー(空ぶき用)



REP-15 15cmモデル



交換用フェルト 2枚入り

特長

- 特殊形状で、軽い力で消すことが可能。
- 強力マグネット付。
- くぼみ部分がペントレーの機能に。

コードNo.	商品名/仕様	型式/タイプ	希望小売価格()内税込	備考
225691	リ.パイプ15	REP-15	¥700 (¥770)	X
225693	交換用フェルト15用/2枚	REP-15-RE	¥250 (¥275)	X

携帯黒板用マーカー

Marker for Small Blackboard

濡れた布で簡単に落とせる

レイメイ 蛍光ボードマーカー細字



あざやかな発色



■完全に乾いた状態であれば、少しの雨でも流れ落ちない。

コードNo.	商品名/仕様	型式/タイプ	希望小売価格()内税込	備考
225316	細字 白/1本	LBM1045W	¥220 (¥242)	M

祥碩堂 耐水黒板用マーカー細字

耐水性・耐久性のある高スペックモデル



特長

- 水がかかっても消えず、水滴の上からの筆記も可能。
- 摩擦に強い耐芯。木材や鋼材などへの筆記にも最適。

コードNo.	商品名/仕様	型式/タイプ	希望小売価格()内税込	備考
223065	細字 白/10本	S23060	OPEN	M

パイロット カラーボードマーカー細字



コードNo.	商品名/仕様	型式/タイプ	希望小売価格()内税込	備考
222164	細字 白/1本	DX-CBMF-25W	OPEN	M

パイロット ボードマスターS

最初から最後まで安定した濃い筆跡濃度



■簡単に交換できるインキカートリッジ式。(細字・極細共通)

コードNo.	商品名/仕様	型式/タイプ	希望小売価格()内税込	備考
220903	極細/1本	WMBSE-15EF-B	¥150 (¥165)	M
220904	細字/1本	WMBSE-15F-B	¥150 (¥165)	M
220905	カートリッジ 黒/10個	P-WMSRF8-B	¥800 (¥880)	M

用途に合ったお好きなマーカーをお選びください

濡れたタオルですく消せる

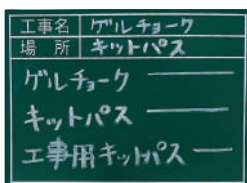
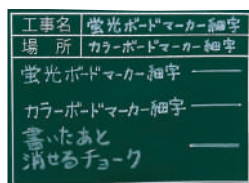

レイメイ 蛍光ボードマーカー細字 P.163



祥碩堂 耐水黒板用マーカー細字 P.163



パイロット カラーボードマーカー細字 P.163



パイロット ゲルチョーク P.162



祥碩堂 書いたあと消せるチョーク P.162



日本理化学工業 キットパス P.162



日本理化学工業 キットパス工事用 P.162



ホワイトボード用

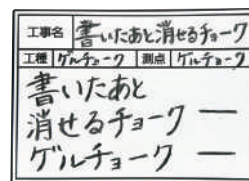
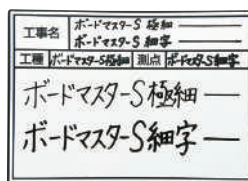

パイロット ボードマスターS 極細 P.163



パイロット ボードマスターS 細字 P.163



パイロット ゲルチョーク P.162



祥碩堂 書いたあと消せるチョーク P.162



商品	サイズ(最大径×長さ)	ペン先/芯	インク/顔料
蛍光ボードマーカー細字	φ12.0×126mm	1.0mm 丸芯	水性顔料
耐水黒板用マーカー 細字	φ10.0×135mm	1.0mm 丸芯	水性
カラーボードマーカー細字	φ11.0×140mm	1.0mm 丸芯	アルコール系顔料
ボードマスターS 極細	φ18.4×143mm	0.8mm 丸芯	アルコール系顔料
ボードマスターS 細字	φ18.4×143mm	1.3mm 丸芯	アルコール系顔料
ゲルチョーク	φ10.9×121mm	φ6.0mm	油性顔料
書いたあと消せるチョーク	φ10.7×130mm	φ5.0mm	水性
キットパス	φ14.0×94mm	φ10mm	-
キットパス工事用	φ11.5×83mm	φ8mm	-

グリーンボード用

- 1 測量
 - プリズム
 - GNSS・GPS
 - スタッフ
 - 三脚
 - 測量紙・杭
 - 野帳・平板測量器
 - 森林測量用品
 - 測量計算・製図
 - 測量機
 - ドローン
 - レーザー墨出器
- 2 工事記録
 - ロット
 - ボール・ピンボール
 - 黒板・チョーク
 - 携帯用黒板
 - カメラ
- 3 測定・計測
 - 巻尺・コンパックス
 - 距離計・ノギス
 - 水平器・勾配計
 - 温湿度計
 - 風速計・風向計
 - 大気環境計測器
 - 振動計・騒音計
 - 水質計・水分計
 - 水位計・水深計
 - 雨量計・流速計
 - 地すべり計
 - 照度計・電気計器
 - 探知機
 - はかり
 - タイマー・数取器
- 4 検査・試験
 - 土質試験機
 - 供試体型枠
 - ひび割れ試験機
 - 打診棒・ハンマー
- 5 工事・作業
 - トランシーバー
 - マーカー・スプレー
 - ライン引き・墨つぼ
 - コーン・ロープ
 - 看板・警告灯
 - ライト
 - 内視鏡・点検ミラー
 - メガホン・笛
 - テント・地鎮祭用品
 - 電動工具
 - 事務所備品
- 6 安全・保安
 - 安全保護具
 - ウェア・バッグ
 - 車両安全器具
 - 防犯用品
 - 防災用品
 - 熱中症用品

M マイゾックス通常在庫品
X マイゾックス取り寄せ商品

別 メーカーより直送・送料別納
元 メーカーより直送・送料元払(一部地域を除く)

■ 検査証明書等、提出可能
● 受注生産品

現場用カメラ比較表

型式	リコー				OM SYSTEM(オリンパス)	KODAK
	G900 II	WG-8	WG-90	WG-1000	Tough TG-7	WPZ2
有効画素数	2,000万	2,000万	1,600万	1,635万	1,200万	1,635万
F値	F3.5~F5.5	F3.5~F5.5	F3.5~F5.5	F3.0~F6.6	F2~F4.9	F3~F6.6
光学ズーム	5倍	5倍	5倍	4倍	4倍	4倍
最短撮影距離	1cm	1cm	1cm	5cm	1cm	5cm
重量(電池・SDカード含む)	242g	242g	194g	220g	249g	176g(本体のみ)
CALSモード	○	○	○	○	○	○
画像クリップ機能	○	—	—	—	—	—
電子小黑板機能	○	—	—	—	—	—

▶ここがポイント!! CALSモード搭載

「CALSモード」とは公共建設工事などの電子納品に適した画質・サイズで撮影できるモードのこと。国土交通省、NEXCOの提出準拠(画素数1M、ファイルサイズ500KB以下)に適した撮影が可能です。

8PYL

New デジタルカメラ RICOH G900 II

Digital Camera

リコーイメージング

過酷な現場のニーズに応えるタフな性能。GPS&電子コンパス搭載

CALS
CALSモード搭載

IP
68



特長

- 防塵防水性能IP68、衝撃対応(高さ2.1mの耐落下衝撃性)のタフボディ。
- 28~140mmの光学5倍ズーム、デジタルズーム倍率約8.1倍、1cmマクロ撮影可能。
- 4K動画で、鮮明に映像を記録。
- 約2,000万画素の有効画素数で、トリミングをしても鮮明な画像をキープ。
- レンズ周囲に6灯のLEDライト搭載で、照射するライトの位置や光量が調整可能。
- GPS&電子コンパス内蔵で、精度の高い撮影位置と方位を記録。
- 比較ができるすかし撮影機能、斜め補正機能。
- Bluetooth®、無線LAN、NFCカード、追記型改ざん防止カード対応。(G900SE IIのみ)

仕様

画像モニター	3.0型(3:2)約104万ドット ARコート(カバー部)
記録媒体	内蔵メモリー(約6.5GB)、SD/SDHC/SDXCメモリーカード、FlashAir™カード
サイズ・重量	118.2×65.5×33.1mm・約242g(電池・SDカード含む)

セット内容

- 本体
- USB電源アダプター
- ネックストラップ
- 充電式バッテリー(DB-110)
- 電源プラグ
- マクロスタンド
- USBケーブル(I-USB173)
- バッテリー充電器(BJ-11)
- 使用説明書(保証書)

Check-1

■画像クリップ機能

「黒板が置けない!」、「ピントが合わない!」。そんな時は黒板と現場写真を別々に撮影し、後から合成することができます。
※「一般社団法人 施工管理ソフトウェア産業協会(U-COMSIA)」が提唱する信頼性確認(改ざん検知機能)に対応。

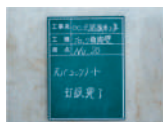

クリップ画像撮影



本画像撮影



画像合成

Check-2

■工事用電子小黑板機能に対応

あらかじめ工事用電子小黑板機能に対応した市販のPCアプリでテンプレートを作成。撮影したのち、実測値を半角数字でカメラ上に入力することが可能です。
※「一般社団法人 施工管理ソフトウェア産業協会(U-COMSIA)」が提唱する信頼性確認(改ざん検知機能)に対応。
※合成する位置(上下左右)とサイズ(大中小)は選択することが可能。



カメラメモと電子小黑板のテンプレートを設定



合成する黒板を確認



合成させる位置と大きさをグレー画面で表示



撮影画像に電子黒板を合成

安心保証モデルのサポート体制

通常保証
1年 → 3年

3年間無償保証 通常1年の保証を3年に延長した安心サポート体制。

正常な使用状態以外での故障でも保証期間中であれば、1回あたり3,000円
*1回あたり3,000円の修理費用は、修理保証限度額1回あたり35,000円までの範囲となります。
修理保証限度額を超える範囲で上記免責費用にて修理を行います。 ※上記価格はすべて税別です。

万一の事故でも安心

- 回収可能な場合に修理できる故障
- 使用説明書以外の誤操作等による故障
- 保管や手入れ時の不備による故障
- 不注意による、浸水、落下、泥、砂等による故障
- 破損、水損等の偶発的故障による故障

※左記以外の故障の場合は保証期間中でも保証の対象となりません。

代替機サービス 保証期間中は製品修理時の代替機を無料でご手配いたします。業務のストップを避けられるので安心です。

※バッテリー充電器(BJ-11)には、USBケーブル(I-USB173)が別途必要です。

コードNo.	商品名/仕様	型式/タイプ	希望小売価格()内税込	備考
226070	本体/通常モデル	G900 II	¥128,000 (¥140,800)	M
226071	本体/安心保証モデル	G900 II AH	¥139,000 (¥152,900)	M
226072	本体/無線LAN対応モデル	G900SE II	¥155,000 (¥170,500)	X
222926	プロテクタージャケット	O-CC174	¥3,000 (¥3,300)	M
222833	充電式バッテリー	DB-110	¥5,000 (¥5,500)	M
222834	バッテリー充電器	BJ-11	¥5,800 (¥6,380)	M
222835	ACアダプターキット	K-AC166J	¥9,500 (¥10,450)	X
222837	ソフトケース	SC-900	¥3,500 (¥3,850)	M
216518	ワイドコンバージョンレンズ	DW-5	¥12,000 (¥13,200)	M
226099	液晶保護フィルム/親水タイプ	DGFH-PW68	¥1,636 (¥1,800)	M
226100	液晶保護フィルム/耐衝撃タイプ	DGFS-PW68	¥2,091 (¥2,300)	M
223918	レンズ保護フィルター	37mmMC-NEO	¥2,000 (¥2,200)	M

デジタルカメラ Tough TG-7

OM SYSTEM

Digital Camera

高画質、マイクロシステム搭載のタフカメラ

CALS

CALSモード搭載

IP 68



仕様

有効画素数	1200万画素
記録媒体	SD/SDHC (UHS-I) / SDXC (UHS-I) / SD WORM / PGS WORM / Write Once
画像モニター	3.0型液晶、約104万ドット
電源	リチウムイオン充電電池 LI-92B
サイズ	約W113.9×H65.8×D32.7mm
重量	約249g (バッテリー・SDカード含む)

付属品

- USBケーブル
- ハンドストラップ
- リチウムイオン充電電池 (LI-92B)
- 取扱説明書
- 保証書

Check-1

- スマホアプリ「OI.Share」対応
GPS/気圧/方位/温度センサー搭載、アプリで画像とトラッキングデータを同時に表示できます。



特長

- 防水15m、耐低温-10℃、高い耐衝撃性能。
- F2.0の明るいズームレンズ搭載、多彩な表現が可能なRAW記録に対応。
- レンズ先端1cmまで近接撮影可能、肉眼を超える驚きのマクロシステム。

コードNo.	商品名/仕様	型式/タイプ	希望小売価格()内税込	備考
225713	本体/ブラック	TG-7 BLK	OPEN	M
225714	本体/レッド	TG-7 RED	OPEN	M
225695	リチウムイオン充電電池	LI-92B	¥6,000 (¥6,600)	M
225731	リチウムイオン充電器	UC-92	¥8,500 (¥9,350)	X
225715	シリコンジャケット	CSCH-128	¥5,000 (¥5,500)	M

H6VV

New デジタルカメラ WG-8

Digital Camera

リコーイメージング

本格防水、耐衝撃、防塵、耐寒。ビジネスシーンで役立つWEBカメラ機能も搭載

CALS

CALSモード搭載

IP 68



仕様

有効画素数	約2000万画素
撮像素子	1/2.3型 CMOS
画像モニター	3.0型ワイド 約104万ドットLCD、ARコート(カバーのみ)
記録媒体	内蔵メモリー(約27MB)、SD/SDHC/SDXCメモリーカード、FlashAir™カード
電源	充電式バッテリー DB-110
サイズ	約W118.2×H65.5×D33.1mm
重量	約242g (電池、SDメモリーカード含む)

付属品

- 専用バッテリー DB-110
- USB電源アダプター
- 電源プラグ
- USBケーブル I-USB173
- ハンドストラップ
- マクロスタンド

特長

- 有効約2000万画素・光学5倍ズーム搭載。4K動画にも対応。
- USB接続を切り替えてケーブルをつなぐだけで、Webカメラとして使用可能。
- 最短1cmの距離まで寄れるマクロモード搭載。
- GPS・電子コンパス内蔵で、精度の高い撮影位置と方位を記録。
- 暗所での動画撮影やマクロ撮影に適した、調光可能なリングライト搭載。
- 強い日差しの下でもモニターが見やすく快適に撮影できるアウトドアモニター採用。
- 手袋でも扱いやすい操作性。

コードNo.	商品名/仕様	型式/タイプ	希望小売価格()内税込	備考
226039	デジタルカメラ WG-8	WG-8 BLACK	¥81,000 (¥89,100)	M
222836	プロテクタージャケット	O-CC173	¥2,800 (¥3,080)	M
222833	充電式バッテリー	DB-110	¥5,000 (¥5,500)	M
222834	バッテリー充電器	BJ-11	¥5,800 (¥6,380)	M
222835	ACアダプターキット	K-AC166J	¥9,500 (¥10,450)	X
222837	ソフトケース	SC-900	¥3,500 (¥3,850)	M
216518	ワイドコンバージョンレンズ	DW-5	¥12,000 (¥13,200)	M
224776	エクステンションアダプター	TE-2	OPEN	X
226099	液晶保護フィルム/親水タイプ	DGFH-PWG8	¥1,636 (¥1,800)	M
226100	液晶保護フィルム/耐衝撃タイプ	DGFS-PWG8	¥2,091 (¥2,300)	M

B2BE

New デジタルカメラ WG-90

Digital Camera

リコーイメージング

本格防水、耐衝撃、防塵、耐寒

CALS

CALSモード搭載

IP 68



仕様

有効画素数	約1600万画素
撮像素子	1/2.3型 CMOS
画像モニター	2.7型ワイド 約23万ドットLCD、ARコート(カバーのみ)
記録媒体	内蔵メモリー(約68MB)、SD/SDHC/SDXCメモリーカード
電源	リチウムイオンバッテリー D-LI 92
サイズ	約W122.5×H61.5×D29.5mm
重量	約194g (電池、SDメモリーカード含む)

付属品

- 専用バッテリー D-LI92
- USB電源アダプター
- 電源プラグ
- USBケーブル
- ストラップ
- マクロスタンド

Check-1

- 簡単に設定できる「CALSモード」
国土交通省の建設CALSに対応する電子納品に適した画質・サイズで撮影できるモードです。基準値に合わせ、CALSモード時の記録サイズが選択可能。
※3M (2048×1536)、2M (1600×1200)、1280 (1280×960)

Check-2

- タフな現場で壊れにくい耐衝撃性
うっかり落としてしまったり、汚れやすい作業現場や雨の日、解体工事などホコリが多い環境など過酷な環境下でも使用可能。

耐衝撃 1.6m 防水 14m 耐寒 -10℃



コードNo.	商品名/仕様	型式/タイプ	希望小売価格()内税込	備考
225740	本体/ブラック	WG-90 BLACK	¥66,000 (¥72,600)	M
225741	本体/ブルー	WG-90 BLUE	¥66,000 (¥72,600)	M
221976	プロテクタージャケット	O-CC1252	¥2,250 (¥2,475)	M
218849	リチウムイオンバッテリー	D-LI92	¥5,000 (¥5,500)	M
225742	液晶保護フィルム/親水タイプ	DGFH-PWG90	¥1,250 (¥1,375)	M
225743	液晶保護フィルム/耐衝撃タイプ	DGFS-PWG90	¥1,550 (¥1,705)	M

M マイゾックス通常在庫品

別 メーカーより直送・送料別納

■ 検査証明書等、提出可能

X マイゾックス取り寄せ商品

元 メーカーより直送・送料元払(一部地域を除く)

● 受注生産品

防水デジタルカメラ WPZ2

Digital Camera

KODAK

水に濡れても、強い衝撃が加わっても安心して使用できる

CALS
CALSモード搭載

IP 6X
相当



Check-1

■ CALSモード

CALSモードは、国土交通省「デジタル写真真実情報基準」などが推奨する画像サイズでの撮影が可能。
言語設定を「日本語」に設定された状態で選択することが出来る。



優れた耐水性、防塵性、耐衝撃性を備えているため、建設現場などの過酷な環境下でも写真撮影が可能。

CALSモードでは以下の3種類から画像サイズを選択。
1M (1280x960) 初期値
2M (1600x1200)
3M (2048x1536)

MODE ボタンを押し、機能ボタン左/右を押す
を選択して SET を押す

■ 付属品

- 充電式リチウムイオン電池
- リストストラップ
- USBケーブル
- ACアダプター
- かんたん操作ガイド
- 保証書
- サービスカード

■ 特長

- 優れた耐衝撃性 (2m)・防塵性 (IP6X相当対応)・防水性 (水深15m)。
- 数多くのシーンモードと1080pフルハイビジョン、動画撮影が可能。
- iOS/AndroidデバイスとのWi-Fi接続が可能のため、アウトドアアドベンチャーを友人やソーシャルメディアで共有できる。
- 国土交通省などが推奨する画像サイズ (1M、1280×960ピクセル) での撮影が可能。

■ 仕様

有効画素数	1635万画素
撮像素子サイズ	1/2.3インチ
ファイル形式	静止画:JPEG 動画:MOV
記録メディア	内蔵メモリー:約8MB microSD、microSDHC (別売、32GBまでサポート)
電源	充電式リチウムイオン電池 (LB015) 3.7V 700mAh (本体装着で充電可)
サイズ	約103.2×66.7×52.4mm
重量	約176g (本体のみ)

コードNo.	商品名/仕様	型式/タイプ	希望小売価格() 内税込	備考
225592	防水デジタルカメラ WPZ2	WPZ2	OPEN	M
225725	リチウムイオン充電電池	LB015	OPEN	M
225726	USB充電器・ケーブルセット	ACSKIT05	OPEN	X

53R6

New デジタルカメラ WG-1000

Digital Camera

リコーイメージング

防塵防滴をそなえたコンパクトボディカメラ

■ CALS

CALSモード搭載

IP 68



■ 特長

- タフな現場で頼りになる壊れにくい耐衝撃性能。
- 悪天候時や汚れやすい作業現場などハードな環境でも安心して撮影でき、汚れた場合は水洗いが可能。
- 次亜塩素酸ナトリウム&エタノール、二酸化塩素水での消毒に対応。
- 公共建設工事などの電子納品に適した「CALSモード」に対応。
- シーンに応じて選べる7つの撮影モード搭載。
- 光学4倍ズームを搭載し、様々なシーンに対応。デジタルズームを併用で最大約24倍までズーム可能。
- フレームレート 30fpsのフルHD動画や、高速動画モードなどの動画撮影可能。さらに、動画撮影がすぐできる「動画ボタン」を搭載。

Check-1

■ 便利なアクセサリが付属



ボディを傷から守るシリコンジャケット付



携帯に便利なカラビナストラップ付

■ 付属品

- 専用バッテリーD-LI 96
- USB電源アダプター
- 電源プラグ
- USBケーブル
- ストラップ
- カラビナストラップ
- プロテクタージャケット

■ 仕様

有効画素数	1635万画素
撮像素子サイズ	1/2.3型 CMOS
画像モニター	2.7型 約23万ドットLCD、HDコート(カバーのみ)
記録メディア	内蔵メモリー:約29MB SD/SDHC/SDXCメモリーカード
電源	リチウムイオンバッテリー D-LI 96
サイズ	116×68.5×50.5mm (操作部材、突起部除く)
重量	約220g (電池、SDメモリーカード含む)

コードNo.	商品名/仕様	型式/タイプ	希望小売価格() 内税込	備考
225916	本体/グレー	WG-1000 GRY	¥44,000 (¥48,400)	X
225917	本体/オリーブ	WG-1000 OLV	¥44,000 (¥48,400)	X
225918	リチウムイオンバッテリー	D-LI96	¥4,300 (¥4,730)	X
225919	液晶保護フィルム 親水タイプ	DGFF-PWG1000	¥1,636 (¥1,800)	X
225920	液晶保護フィルム 耐衝撃タイプ	DGFS-PWG1000	¥2,091 (¥2,300)	X

1 測量

プリズム
GNSS・GPS
スタッフ
三脚
測量鏡・杭
野帳・平板測量器
森林測量用品
測量計算・製図
測量機
ドローン
レーザー墨出器

2 工事記録

ロッド
ボール・ピンボール
黒板・チョーク
携帯用黒板
カメラ

3 測定・計測

巻尺・コンペックス
距離計・ノギス
水平器・勾配計
温湿度計
風速計・風向計
大気環境計測器
振動計・騒音計
水質計・水分計
水位計・水深計
雨量計・流速計
地すべり計
照度計・電気計器
探知機
はかり
タイマー・数取器

4 検査・試験

土質試験機
供試体型枠
ひび割れ試験機
打診棒・ハンマー

5 工事・作業

トランシーバー
マーカー・スプレー
ライン引き・墨つぼ
コーン・ロープ
看板・警告灯
ライト
内視鏡・点検ミラー
メガホン・笛
テント・地鎮祭用品
電動工具
事務所備品

6 安全・保安

安全保護具
ウェア・バッグ
車両安全器具
防犯用品
防災用品
熱中症用品

蔵衛門シリーズ

Electronic Blackboard Tablet for On-Site Photography & Photograph Management Software

New 蔵衛門Pad

写真・黒板・図面が見やすい大画面タブレット

NETIS
KTK-160024-VE

IP 68



特長

- 見やすく書きやすい10インチの大画面。
- 手手をしたまま手書き入力可能な「グローブモード」を搭載。
- データストレージはシリーズ最大の256GB。
- 写真ファイルだけでなく、図面や資料も気にせず保存でき、現場のペーパーレス化に大きく貢献。
- 現場で使用する3万用語を収録。画数が多い漢字、変換できない用語等を効率的に入力可能。黒板に文字を入力する際のストレスを大幅軽減。
- 電子小黒板の有無を選んで施工箇所を撮影可能。
- LEDフラッシュライトを搭載。暗所でもはっきり撮影可能。

付属品

- 端末本体 ■専用耐衝撃ケース ■ショルダーストラップ
- USB Type-Cケーブル ■ACアダプタ ※通信SIMは付属しません。

仕様

プロセッサ	MTK Helio G99 (2.0GHzx2.2+6GHzx2)
メモリ/ストレージ	8GB/256GB
通信方式	Wi-Fi/4G LTE
カメラ	8MP+5MP
バッテリー容量	7,000mAh
耐落下	100cm
使用温度	-10~50℃
接続端子	USB Type-C
サイズ	260×169×22mm
重量	560g

コードNo.	商品名/仕様	型式/タイプ	希望小売価格()内税込	備考
225930	蔵衛門Pad	KP13-NV	OPEN	×

New 蔵衛門Pocket Tough

過酷な現場で撮影できる頑丈スマホ

NETIS
KTK-160024-VE

IP 68

IP 69K



特長

- iOS/Androidスマホより8倍明るく大光量LEDライト搭載。
- シリーズ史上最高画質の5,000万画素で撮影可能なレンズを搭載。
- ナイトモード撮影・マクロ撮影ができ、どんな現場でも対応可能。
- 暗所撮影で照明がなくてもすみずみまで鮮明に撮影可能。
- 高堅牢ボディと大容量バッテリーにより長時間の現場作業でも安心。
- 天気や地図などの現場作業に必要なアプリを自由にカスタマイズ可能。
- ※[nanoSIM]サイズの音声通話SIMを挿入すると通話機能も利用できます。

付属品

- 端末本体 ■ネックストラップ ■USB ACアダプターセット
- ※通信SIMは付属しません。

仕様

プロセッサ	Media Tek Helio P90 (8コア)
ストレージ	256GB
通信方式	Wi-Fi/4G LTE
カメラ	48MP標準・20MP暗視・2MPマクロ+16MP
バッテリー容量	10,000mAh
耐落下	150cm
使用温度	-20~55℃
接続端子	USB Type-C
サイズ	83×174.8×18.3mm
重量	396g

コードNo.	商品名/仕様	型式/タイプ	希望小売価格()内税込	備考
225931	蔵衛門Pocket Tough	KT02-OK	OPEN	×

蔵衛門Pad Mini Tough

過酷な現場で持ち歩けるタブレット

NETIS
KTK-160024-VE

IP 68



特長

- 持ち運びやすい8インチ画面サイズ。
- ディスプレイには、通常ガラスの6倍の強度を持つ「Gorilla Glass3」採用。傷や衝撃、曲げに強くクリアな画面。
- 過酷な現場でも利用可能な耐寒耐熱仕様。
- 工事専用タブレットで唯一のデュアルカメラ搭載型。
- 標準装備で物理ボタンと専用ペンがあり、手手を外さず快適に操作可能。
- 現場で使用する3万用語を収録。画数が多い漢字、変換できない用語等を効率的に入力可能。黒板に文字を入力する際のストレスを大幅軽減。
- 電子小黒板の有無を選んで施工箇所を撮影可能。
- LEDフラッシュライトを搭載。暗所でもはっきり撮影可能。

付属品

- 端末本体 ■カバー付きストラップ ■タッチペン
- USBケーブル ■USBキャップ ■ACアダプタ ※通信SIMは付属しません。

仕様

プロセッサ	SDM680 (2.4GHzx4+1.8GHzx4)
メモリ/ストレージ	4GB/64GB
通信方式	Wi-Fi/4G LTE
カメラ	16MP標準・13MP広角+8MP
バッテリー容量	9,000mAh
耐落下	120cm
使用温度	-20~60℃
接続端子	USB Type-C
サイズ	237×144×14mm
重量	784g

コードNo.	商品名/仕様	型式/タイプ	希望小売価格()内税込	備考
225594	蔵衛門Pad Mini Tough	KP12-NV	OPEN	×

蔵衛門御用達2021

ガイドに従い入力するだけで手めくり感覚の工事写真台帳を作成可能



スタンダード
小規模の一般工事に最適



プロフェッショナル
現場内でデータ共有、電子納品指定工事に

特長

- 対話式のガイドに従って写真と情報を登録するだけで、手めくり感覚の工事写真台帳を作成可能。編集や仕分け作業の操作も直感的に行える。
- 工事写真台帳を本棚形式でわかりやすく管理。本棚には、作成した工事写真台帳が並べて保管され、ここから閲覧、編集、印刷などが可能。

付属品

- 本体パッケージ ■蔵衛門御用達2021ダウンロードのご案内 ■簡単インストール手順書 ■ライセンスカード

仕様

対応OS	Windows 10 Windows 8.1 Windows 11
------	---

コードNo.	商品名/仕様	型式/タイプ	希望小売価格()内税込	備考
224254	スタンダード	GS21-N1	OPEN	×
224255	プロフェッショナル 1ライセンス	GP21-N1	OPEN	×
224256	プロフェッショナル 5ライセンス	GP21-N5	OPEN	×
224257	プロフェッショナル 10ライセンス	GP21-N0	OPEN	×

■ マイボックス通常在庫品
× マイボックス取り寄せ商品

別 メーカーより直送・送料別納
元 メーカーより直送・送料元払(一部地域を除く)

■ 検査証明書等、提出可能
● 受注生産品

カメラ

1 測量

プリズム
GNSS・GPS
スタッフ
三脚
測量紙・杭
野帳・平板測量器
森林測量用品
測量計算・製図
測量機
ドローン
レーザー墨出器

2 工事記録

ロット
ボール・ピンボール
黒板・チョーク
携帯用黒板
カメラ

3 測定・計測

巻尺・コンペックス
距離計・ノギス
水準器・勾配計
温湿度計
風速計・風向計
大気環境計測器
振動計・騒音計
水質計・水分計
水位計・水深計
雨量計・流速計
地すべり計
照度計・電気計器
探知機
はかり
タイマー・数取器

4 検査・試験

土質試験機
供試体型枠
ひび割れ試験機
打診棒・ハンマー

5 工事・作業

トランシーバー
マーカー・スプレー
ライン引き・墨つぼ
コーン・ロープ
看板・警告灯
ライト

内視鏡・点検ミラー
メガホン・笛
テント・地鎮祭用品
電動工具
事務所備品

6 安全・保安

安全保護具
ウェア・バッグ
車両安全器具
防犯用品
防災用品
熱中症用品

ウェアラブル対応WEBカメラ

エレコム

Wearable Camera

国土交通省が定める遠隔臨場の実施要項を満たしたウェアラブルカメラ



MOVIE

IP 54



※ヘルメットは付属していません

特長

- ヘルメットやゴーグルなどへの装着、手持ち、設置固定など業務内容に合わせて活用できる、多彩なアタッチメントを付属。
- IP54防塵・防水設計で、砂ぼこりの多い環境や雨天時などでも安心。
- 本体にデジタルマイクを内蔵しているため、別途マイクを用意せず会話が可能。
- 高性能のマクロオートフォーカスにより、細部まで伝えられる。
- Android端末では専用の無料アプリでカメラ映像を表示し、以下()内のソフトウェアの画面共有機能を使用することで映像通信が可能。
(Zoom / Cisco Webex Meetings / Microsoft Teams / Google Meet / Skype for Android)

Check-1

■遠隔臨場に対応



ソフトウェアを利用することで
カメラ映像を通信しながら会話可能。

Check-2

■選べるコネクタ



付属でUSB AとUSB Type-Cケーブルが
ついてくるため、業務内容に合わせて選
択可能。

仕様

対応機種	USB2.0インターフェイスを搭載したWindows/パソコン、Mac、Android端末
対応OS	Windows 11、Windows 10、Windows 8.1、macOS Monterey 12、Android10~12
動作環境	CPU: インテル(R) Core (TM) i3 1.2GHzと同等以上、 メインメモリ: 1GB以上、HDD空き容量: 1GB以上
受像素子	1/4型 CMOSセンサー
有効画素数	約500万画素
色数	約1677万色(24bit)
静止画 記録画素数	最大約2000万画素(ソフトウェア処理により対応)
動画 記録画素数	最大2592×1944ピクセル
撮影画角	対角75度
F値	F2.0
フォーカス方式	オートフォーカス
撮影距離	4cm~無限遠(レンズ先端より)
動作表示ランプ	あり(撮影時に点灯)
搭載ボタン	2個(フォーカスロックボタン、スナップショットボタン)
防塵・防水性能	IP54
カメラ本体 インターフェイス	USB2.0-A または USB2.0 USB Type-C (TM) (USB-C (TM))
内蔵マイク 方式	デジタルシリコンMEMS方式(モノラル)
内蔵マイク 指向性	無指向性
動作時環境条件	温度: 5℃~40℃、湿度: ~90%RH (ただし結露なきこと)
保存時環境条件	温度: -10℃~60℃、湿度: ~90%RH (ただし結露なきこと)
サイズ	幅約18.0mm×奥行約87.3mm×高さ約22.2mm ※ケーブル、取付アタッチメントを含まず
ケーブル	約90cm
重量	カメラ本体: 約40g ※ケーブルを含み、取付アタッチメントを含まず

付属品

- USB Type-C (TM) to USB Type-C (TM) コネクタ
- USB Type-C (TM) to USB-Aコネクタ
- クリップマウント
- ヘルメットマウント
- 六角レンチ
- neoPlus準拠眼鏡マウント(右付け・左付け各1個)
- ミニ三脚

コードNo.	商品名/仕様	型式/タイプ	希望小売価格()内税込	備考
225237	ウェアラブル対応WEBカメラ	UCAM-CW50ABWH	¥29,800 (¥32,780)	×

73X3

New みるサーチミニ スリム

Inspection Camera

カメラ映像をスマホで確認・保存できる

IP 64



機能1

ピント調節

自動or手動焦点に切替可能

機能2

内蔵メモリ

Wi-Fi接続が途切れても録画可能

機能3

水平調整機能

カメラの映像を水平に保って見られる※
※録画には反映されません

特長

- 2台同時接続可能。
- 録画、静止画の撮影、確認もスマートフォンで操作。
(録画時の音声は、スマートフォン等のマイク機能を使用)
- 落下物拾得や引き寄せ作業も可能。
- 明るさ調整可能なLEDライト付で暗所も安心。

オプション

- 高所測定に最適な組み合わせ

伸縮棒1m (02158) 長さ: 320~1,000mm

伸縮棒5m (02700) 長さ: 1,320~5,000mm

Xグリップ
ファブレット用ボールクランプ
クリップ式ダブルソケット
アーム

Check-1



- カメラ映像をスマートフォンで確認可能
本体とスマホをWi-Fi接続することにより、カ
メラ映像をスマホで確認可能。詳細はQRコ
ードを読み取り、ご確認ください。



MOVIE

- オプション品で測定を更に便利に!
別売のオプション品を用いることで、高所測
定やスマホをポールに固定させることができ
ます。(オプション参照)



先端



手元



イメージ映像

仕様

解像度	アプリ保存720p、カメラ保存1080p	充電時間	約80分(USB充電)
使用時間	90分(LED点灯状態による)	防塵防水性能	IP64
通信規格	Wi-Fi 2.4GHz帯 IEEE802.11b/g/n	対応OS	iOS 8以降、Android OS 6以降
通信距離	最長12m(使用環境による)	サイズ	W91×H22×D22mm
電源	リチウムポリマー電池 3.7V 500mAh	重量	36g

付属品

- フレキシブルジョイント
- 先端フック
- USBケーブル
- 先端マグネット
- 固定リング
- Oリング2個(予備)
- アダプター金具4個
- 収納ケース

コードNo.	商品名/仕様	型式/タイプ	希望小売価格()内税込	備考
226057	みるサーチミニ スリム	CMS-WC3	¥63,000 (¥69,300)	×
220518	伸縮棒 1m	02158	¥4,400 (¥4,840)	×
222387	伸縮棒 5m	02700	¥9,900 (¥10,890)	M
222227	Xグリップ ファブレット用	RAM-HOL-JUN10BU	OPEN	M
222229	ボールクランプクリップ式	RAP-B-400U	OPEN	M
222267	ダブルソケットアーム	RAM-B-201U	OPEN	M

1 測量

プリズム
GNSS・GPS
スタッフ
三脚
測量紙・杭
野帳・平板測量器
森林測量用品
測量計算・製図
測量機
ドローン
レーザー墨出し器

2 工事記録

ロッド
ボール・ピンボール
黒板・チョーク
携帯用黒板
カメラ

3 測定・計測

巻尺・コンペックス
距離計・ノギス
水平器・勾配計
温湿度計
風速計・風向計
大気環境計測器
振動計・騒音計
水質計・水分計
水位計・水深計
雨量計・流速計
地すべり計
照度計・電気計器
探知機
はかり
タイマー・数取器

4 検査・試験

土質試験機
供試体型枠
ひび割れ試験機
打診棒・ハンマー

5 工事・作業

トランシーバー
マーカー・スプレー
ライン引き・墨つぼ
コーン・ロープ
看板・警告灯
ライト
内視鏡・点検ミラー
メガホン・笛
テント・地鎮祭用品
電動工具
事務所備品

6 安全・保安

安全保護具
ウェア・バッグ
車両安全器具
防犯用品
防災用品
熱中症用品

現場記録用360°カメラ 4DKanKan® PRO

360° Camera for On-Site Shooting

現場を完全記録



特長

- 高画質360°ウォークスルー画像を自分で撮影が可能。
- 小型軽量ボディ。持ち運びしやすい500mLペットボトルサイズ。

Check-1

■ 現場全体を平面プラン&3Dジオラマフォトに自動合成

撮影場所の全体像、レイアウトを把握でき、リモート打ち合わせなどに便利。360°撮影しているので撮影枚数を減らすことができ、撮り忘れも防ぎます。



仕様

静止画	4608×3456 (約1600万画素)
スチッピング(見取)	8192×4096 (約3350万画素)
動画(1方向のみ)	4608×3456/10fps (約1600万画素)
内部メモリー	16GB
内部電源	リチウムイオン充電電池
電圧/容量	7.26V/4400mAh
充電方法	USB PD 45W (Type-C 2.0)/AC電源付属
撮影可能時間	連続作業時：最長約3.5時間
充電時間	約3時間
防塵・防水性能	なし(屋外での使用には注意してください)
サイズ	H221×W78×D78mm
重量	660g (内蔵バッテリー含)

* 4DKanKan® Proのご使用には別途スマートフォンが必要です。また、準備として専用アプリのダウンロード、専用クラウドアプリの契約(月額：税込10,890円)が必要です。撮影データのアップロードや、クラウド使用時はネットワーク環境が必要です。

コードNo.	商品名/仕様	型式/タイプ	希望小売価格()内税込	備考
225595	4DKanKanPro	4DKKPRO	¥707,000 (¥777,700)	元

付属品

- 充電用アダプター
 - クリーニングクロス
 - 本体収納ポーチ
 - 三脚(ケース付)
- * スマートフォンは別途ご用意ください



360°カメラ THETA

リコーイメージング

360° Camera

360°リアルな世界を記録、再現



THETA X 大型液晶タッチパネル
THETA Z1 51GB マグネシウム合金

特長

- 高画質と高精度の繋ぎ処理で自然な360°静止画&動画。
- 4K動画/Bluetooth®。
- 360°空間音声記録(4chマイク)/ライブストリーミング/ジャイロセンサー。(THETA Z1 51GB)

Check-1

■ THETA X機能

- ① タッチパネル搭載 撮ったその場で画像確認・撮影設定可能。
- ② 長時間撮影 メモリーカード外付け・バッテリー交換可能。
- ③ GPS内蔵 位置情報を写真に埋め込むことが可能。

オプション

スタンド
TD-2
45.7~150cm

スティック
TM-2
22.9~83.6cm



付属品

- ソフトケース
- USB ケーブル
- 充電式バッテリー DB-110 (THETA Xのみ)

仕様

	THETA X	THETA Z1 51GB
有効画素数	約4,800万画素	約2,000万画素
内蔵メモリー	約46GB	約51GB
撮影可能枚数	約4,600枚	約6,350枚
電源	充電式バッテリー DB-110	リチウムイオンバッテリー(内蔵)
サイズ	51.7×136.2×29.0mm	48×132.5×29.7mm
重量	約144g	約182g

コードNo.	商品名/仕様	型式/タイプ	希望小売価格()内税込	備考
225037	アドバンスドモデル	THETA X	OPEN	×
224430	フラッグシップモデル	THETA Z1 51GB	OPEN	×
224069	スタンド	TD-2	OPEN	×
223301	スティック	TM-2	OPEN	×

5TXD

GSK2

New OSMO POCKET3

Action Camera



1インチCMOSセンサー搭載の手のひらサイズに収まるジンバルカメラ



特長

- プロ級の手ブレ補正機能搭載。
- 1インチCMOSセンサー搭載で画質向上。
- 暗い場所でもリアルな色合いで鮮明に撮れる。
- スクリーンの向きで縦撮り横撮り切替可能。
- 従来品の3倍の充電速度。16分で80%まで充電。

仕様

動画	4K-60P
スローモーション	4K-120fps
最大駆動時間	約166分
対応SDカード	microSD (最大512GB)
サイズ	139.7×42.2×33.5mm
重量	約179g

セット内容

* どちらもUSB充電器は別売です。

OSMO POCKET3

- 本体、カバー
- PD規格対応ケーブル(Type-C)
- ハンドル(1/4ねじ穴付)
- リストストラップ

クリエイターコンボ

- OSMO POCKET3一式
- トランスミッター
- ウィンドスクリーン
- クリップマグネット
- バッテリーハンドル
- ミニ三脚
- 広角レンズ
- キャリーバッグ



コードNo.	商品名/仕様	型式/タイプ	希望小売価格()内税込	備考
510918	OSMO POCKET3	OP3	¥72,000 (¥79,200)	×
510919	クリエイターコンボ	OP3 C	¥90,800 (¥99,880)	×
511018	65W USB充電器	922861	¥4,000 (¥4,400)	×

OSMO ACTION4

Action Camera



タフな設計のデュアルスクリーンカメラ



フロント画面：1.4インチ



バック画面：2.25インチ

特長

- 最大18mまで対応の防水仕様。
- デュアルタッチスクリーン仕様。
- OSMO ACTION3よりセンサーサイズがUP。夜間時も細部まで鮮明に撮影可能。

セット内容

ACTION4 S

- 本体、バッテリー
 - 保護フレーム
 - レンズフード
 - Type-Cケーブル
 - アダプターマウント
 - 接着式カーベース
- * 充電器とmicroSDカードは付属しません。

コードNo.	商品名/仕様	型式/タイプ	希望小売価格()内税込	備考
510916	スタンダードコンボ	ACTION4 S	¥40,000 (¥44,000)	×
510917	アドベンチャーコンボ	ACTION4 A	¥55,000 (¥60,500)	×
511802	30W USB-C充電器	932839	¥2,400 (¥2,640)	×

Check-1

■ 縦向き撮影可能な高性能カメラ

1/1.3インチCMOSセンサーと155°の超広角FOVレンズ搭載。最大4倍のデジタルズームに対応。アクセサリを併用時、縦向き撮影も可能。



仕様

静止画	10MP
動画	4K-120P
最大駆動時間	約160分
サイズ	70.5×44.2×32.8mm
重量	約145g

Check-2

■ アドベンチャーコンボは延長ロッドと予備バッテリー等がセット

- ACTION4 S一式
- バッテリー2本
- 延長ロッド1.5m
- アダプターマウントミニ
- 多機能バッテリーケース



バッテリーケース使用例

M マイゾックス通常在庫品

別 メーカーより直送・送料別納

■ 検査証明書等、提出可能

× マイゾックス取り寄せ商品

元 メーカーより直送・送料元払(一部地域を除く)

● 受注生産品

myzox

169

OSMO MOBILE6



Smartphone Stabilizer

磁石式スマホ搭載型カメラスタビライザー



専用三脚取付時

特長

- サイドホイールを回すだけでズームやフォーカスを直感的に制御可能。
- Active Track6.0搭載。自動で被写体を追尾し、撮影可能。

Check-1

- 磁石で素早く着脱可能
- 磁気クランプをスマートフォンに装着するだけで使用可能。
- 対応スマートフォン
重量 170~290g
幅 67~84mm
厚さ 6.9~10mm



仕様

最大駆動時間	約6.4時間
サイズ(展開時)	276×111.5×99mm
サイズ(折畳時)	189×84.5×44mm
重量	約309g

セット内容

- OM6**
- 本体、三脚、収納ポーチ
 - 電源ケーブル
 - 磁気クランプ



- OM6 VC**
- OM6 一式+DJI Mic 一式

※スマートフォンは付属しません。

Check-2

■215mmの延長ロッド内蔵

- セルフイー撮影に便利
延長ロッドを伸ばすと自撮り棒の要領で撮影可能。
- ローアングル撮影に便利
延長ロッドは角度調整可能。ローアングルも撮影し易い。



コードNo.	商品名/仕様	型式/タイプ	希望小売価格()内税込	備考
510914	OSMO MOBILE6	OM6	¥16,400 (¥18,040)	×
510915	VLOG COMBO	OM6 VC	¥62,900 (¥69,190)	×

スマートフォン対応三脚

SLIK

Smartphone-Compatible Camera Tripod

スマホやカメラもビデオも取付可能

Check-1

■開脚幅調整ストッパー付き



Check-2

■個別に調整できる3ウェイ雲台



仕様

対応スマートフォン	幅58~90mm 厚さ12mm以内
全長	1,540mm
全縮時	470mm
地上最低高	455mm
段数	4段
パイプサイズ	21mm
最大搭載質量	1.5kg
重量	1,250g

特長

- アイレベルに十分な高さを実現。
- 4段式で、よりコンパクトな縮長を実現。50cmを切る長さ。
- クイックシューに組み込まれたスマホホルダーで、簡単に取付可能。
- 見た目目での固定がわかるレバー式を採用。

コードNo.	商品名/仕様	型式/タイプ	希望小売価格()内税込	備考
225371	スマホ対応三脚	GX-S 6400	¥8,500 (¥9,350)	×

スマートフォン用ジンバル Mini MX

MOZA

Smartphone Stabilizer

手首に負担をかけずに連続撮影が簡単



※スマートフォンは付属しません。折たたみ時

特長

- 24時間使用できる、スタミナ設計。
- 迅速・簡単セットアップ。
- 折り畳んでコンパクト、145×50×180mm、旅行やお出かけに最適。
- 使いやすく、手首に負担を掛けない設計。
- MOZA Genie アプリで簡単編集&共有。

Check-1

- オールインワンの直感的なボタンパネル
ユーザーの操作性を追求し設計。



Check-2

- アクセサリでさらに使いやすく汎用性の高い1/4インチネジを使用。



付属品

- ミニ三脚 ■ポーチ ■ストラップ
- USBケーブル ■製品マニュアル

仕様	
対応スマートフォン	幅60~88mm 重量143~280g
バッテリー容量	2000mAh
連続動作時間	20~24時間(バランスの取れた状態で)
充電時間	2.5時間
サイズ	拡張寸法:120×120×265mm 折畳寸法:145×50×180mm
重量	412g

コードNo.	商品名/仕様	型式/タイプ	希望小売価格()内税込	備考
225593	Mini MX	MINI-MX	OPEN	×

New ジンバルカメラ Feiyu Pocket3

FeiyuTech

Action Camera

カメラヘッドとリモコンが完全分離



特長

- 高性能3軸メカニカルジンバル機構による強力な手ブレ補正。
- 86gの業界最小クラスのカメラヘッド。
- 130°の超広角レンズ搭載。
- 最大4倍ズーム。

仕様

有効画素数	1200万
動画解像度	4K/60fps
駆動時間	約60分 (リモコン連結で約120分)
センサー	1/2.3インチCMOS
対応SDカード	microSD(最大512GB)
サイズ	H60.3×W32.6×D46.5mm(カメラヘッド) H105.3×W3.08×D23.1mm(リモコン)
重量	カメラヘッド約86g/リモコン約73g

Check-1

- カメラヘッドだけで使用可能
強力マグネット内蔵で金属部に付着、さまざまなアングルで撮影可能。
スマートフォンと一緒に利用すると利用時間が約2時間。モニター画面を見ながらの手持ち撮影に。遠隔操作も可能。



セット内容

- スタンダードセット**
- カメラヘッド
 - スマートリモコン・バッテリー

- カメラヘッド**
- カメラヘッド
 - 拡張ベース
 - ミニ三脚
 - 専用保護ケース
 - 充電ケーブル
 - 装着ベルト
 - 専用ポーチ
 - 取扱説明書
- スマートリモコン・バッテリー**
- リモコン本体
 - 充電ケーブル
 - ストラップ
 - 専用ポーチ
 - 取扱説明書

コードNo.	商品名/仕様	型式/タイプ	希望小売価格()内税込	備考
225849	スタンダードセット	FY25222	¥62,636 (¥68,900)	×

1 測量

プリズム
GNSS・GPS
スタッフ
三脚
測量鏡・杭
野帳・平板測量器
森林測量用品
測量計算・製図
測量機
ドローン
レーザー墨出し器

2 工事記録

ロッド
ボール・ピンボール
黒板・チョーク
携帯用黒板
カメラ

3 測定・計測

巻尺・コンペックス
距離計・ノギス
水準器・勾配計
温湿度計
風速計・風向計
大気環境計測器
振動計・騒音計
水質計・水分計
水位計・水深計
雨量計・流速計
地すべり計
照度計・電気計器
探知機
はかり
タイマー・数取器

4 検査・試験

土質試験機
供試体型枠
ひび割れ試験機
打診棒・ハンマー

5 工事・作業

トランシーバー
マーカースプレー
ライン引き・墨つぼ
コーン・ロープ
看板・警告灯
ライト
内視鏡・点検ミラー
メガホン・笛
テント・地鎮祭用品
電動工具

事務所備品

6 安全・保安

安全保護具
ウェア・バッグ
車両安全器具
防犯用品
防災用品
熱中症用品

マイゾックス通常在庫品

別 メーカーより直送・送料別納

検査証明書等、提出可能

マイゾックス取り寄せ商品

元 メーカーより直送・送料元払(一部地域を除く)

受注生産品

Bi Rod(ビーアイ・ロッド)

ルミカ

Bi Rod

ドローンなしで安全・手軽に
ハイアングルから高所撮影が可能

MOVIE

7.5m/
専用三脚セット11.5m/
フットペダル付11.5m/
専用三脚セット

特長

- 都市部などドローンを飛ばせない場所でも申請無しで空撮・点検可能。
- Wi-Fi機能付きカメラとスマートフォンで地上からモニタリング・リモート操作。
※カメラ・スマートフォンは付属していません。
- 軽量・安定・しなりにくいフルカーボン製。
- 抜け落ちを防止するストッパー付。



仕様

	7.5m/専用三脚セット	11.5m/フットペダル付	11.5m/専用三脚セット
全高/全長	1.55~7.5m		1.7~11.5m
ポール外径	φ38mm		φ50mm
段数	6段		10段
推奨積載重量	1,500g以下		300g以下
重量	約3.2kg		約3.5kg
セット内容	<ul style="list-style-type: none"> ・自由雲台 ・ショルダーベルト付ハードケース ・専用三脚 ・取扱説明書 ・六角レンチ 	<ul style="list-style-type: none"> ・自由雲台 ・ショルダーベルト付ハードケース ・取扱説明書 ・六角レンチ ・専用フットペダル[®] ※他の製品には使用できません。 	<ul style="list-style-type: none"> ・自由雲台 ・ショルダーベルト付ハードケース ・モニターホルダー ・専用三脚 ・取扱説明書 ・六角レンチ

オプション

専用Y字型腰当てベルト G80057 ※11.5mシリーズは非対応。
Bi Rodを両肩と胸元で固定できるベルトです。安定感が増し、片手で撮影も可能。狭所や移動が多い撮影の際に便利。



※北海道、沖縄、離島は別途送料がかかります



腰ベルト長さ 最大132cm

コードNo.	商品名/仕様	型式/タイプ	希望小売価格()内税込	備考
223177	7.5m/専用三脚セット	G80036	¥64,800 (¥71,280)	元
224506	11.5m/フットペダル付	G80078	¥108,000 (¥118,800)	元
225704	11.5m/専用三脚セット	G80237	¥125,800 (¥138,380)	元
223179	専用Y字型腰当てベルト	G80057	¥7,000 (¥7,700)	別

■ マイボックス通常在庫品
✕ マイボックス取り寄せ商品

別 メーカーより直送・送料別納
元 メーカーより直送・送料元払(一部地域を除く)

■ 検査証明書等、提出可能
● 受注生産品

カメラ棒シリーズ

土牛産業

Extension Pole for Digital Camera

撮れなかった角度から撮影できる



5mなら屋根の点検に最適

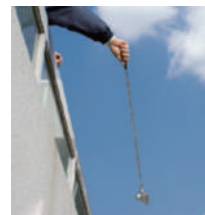

外壁など撮影しにくい所に



点検鏡の代わりに



スマホと連動させて簡単に



カメラ棒 1000

カメラ棒 5000AL

Check-1

- 先端部可動式(L型) 180度回転させ配管中の撮影などにも便利。



特長

- 建物診断、現場調査に最適。屋根の状態確認にも使用可能。
- セルフタイマーや動画機能を使って一人でも手軽に撮影可能。
- Wi-FiやBluetooth[®]内蔵デジカメをスマートフォンやPCと連動させればより撮影が簡単に。
※カメラは付属していません。

※デジカメは300g以下の物をご使用ください。

仕様

	重量	収納~最長
700	約70g	約180~700mm
1000	約90g	約320~1,000mm
5000AL	約860g	約1,320~5,000mm
6000AL	約1,550g	約1,720~6,000mm
BLC-1500L	約265g	約610~1,655mm
BLC-2000L	約300g	約730~2,150mm

コードNo.	商品名/仕様	型式/タイプ	希望小売価格()内税込	備考
220517	カメラ棒700	02156	¥4,160 (¥4,576)	✕
220518	カメラ棒1000	02158	¥4,400 (¥4,840)	✕
222387	カメラ棒5000AL	02700	¥9,900 (¥10,890)	■
224504	カメラ棒6000AL	02799	¥18,900 (¥20,790)	✕
222623	カメラ棒L型1500	BLC-1500L	¥13,200 (¥14,520)	✕
222624	カメラ棒L型2000	BLC-2000L	¥14,300 (¥15,730)	✕

関連製品

工業用内視鏡
P.351

G9-1-2

下水管点検ミラー
P.352防犯カメラ
P.414

1 測量

プリズム
GNSS・GPS
スタッフ
三脚
測量紙・杭
野帳・平板測量器
森林測量用品
測量計算・製図
測量機

ドローン
レーザー墨出器

2 工事記録

ロッド
ポール・ピンポール
黒板・チョーク
携帯用黒板

カメラ

3 測定・計測

巻尺・コンパックス
距離計・ノギス
水平器・勾配計
温湿度計
風速計・風向計
大気環境計測器
振動計・騒音計
水質計・水分計
水位計・水深計
雨量計・流速計
地すべり計

照度計・電気計器
探知機
はかり
タイマー・数取器
土質試験機
供試体型枠

4 検査・試験

ひび割れ試験機
打診棒・ハンマー

5 工事・作業

トランシーバー
マーカー・スプレー
ライン引き・墨つぼ
コーン・ロープ
看板・警告灯
ライト

内視鏡・点検ミラー

メガホン・笛

テント・地鎮祭用品

電動工具

事務所備品

6 安全・保安

安全保護具

ウェア・バッグ

車両安全器具

防犯用品

防災用品

熱中症用品

HAPPY 電子ファイル

ワカホシ

File for Media

入カメディアを大切に保護

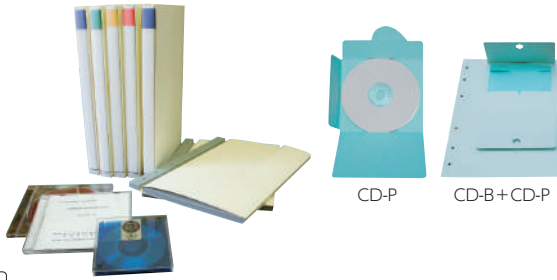

特長

- DR-21・DR-25はCALIS/EC、システム用工事完成図、設計報告書の入カメディアを収納するファイリング用台紙で電子納品に最適。
- FR-20はCALIS/EC、システム用で背幅が1cm~8cmに調整可能。A4用特殊ファイルとリファイル(DR-21)のセットで、A4判の書類を差し込めるスリット付。
- CD-BはCD-R/DVD-Rの管理・納品が簡単にできる。厚さ3mmの薄型で、ファイリングの際に厚さを気にせず使用可能。
- CD-PはCDリーフ(CD-B)と併せて使用する紙製CD・DVDケース。
- 環境にやさしい特許取得商品。
- 古紙配合率71%。

仕様

サイズ	FR-20	DR-21	DR-25	CD-B	CD-P
重量	290g	133g	123g	65g	10g
収納可能メディア	CD(10mm厚ケース)2枚		CD(5mm厚ケース)2枚	CD(CD-P使用)2枚	CD(CD-Pなし)1枚

コードNo.	商品名/仕様	型式/タイプ	希望小売価格()内税込	備考
217251	A4ファイル&リファイル台紙	FR-20	¥2,350 (¥2,585)	M
217252	台紙(10mm厚)	DR-21	¥1,200 (¥1,320)	M
219048	台紙(5mm厚)	DR-25	¥1,150 (¥1,265)	M
220524	CDリーフ	CD-B	¥380 (¥418)	M
220525	CDリーフポケット	CD-P	¥70 (¥77)	M

本州デジタル工事写真帳 (A4)

Photo Album for Construction Work

工事写真の管理に最適



メディア提出用ファイル/2枚

- CD-RやDVDがプラスチックケースのまま1シートに2枚収納可能。
- とび出し防止フラップ付。
- メモ欄はボールペンで書いても消しゴムで消せる特殊加工。

コードNo.	商品名/仕様	型式/タイプ	希望小売価格()内税込	備考
212309	メディア提出用ファイル/2枚	DP-CD2	¥1,800 (¥1,980)	M

表紙/5冊

- 電子納品用に、必要事項が印刷された専用のフラットファイル。
- 印鑑やハンコが乾きやすく、作業性の良い用紙を使用。

コードNo.	商品名/仕様	型式/タイプ	希望小売価格()内税込	備考
212312	表紙のみ/5冊	ヒヨウシセット	¥1,600 (¥1,760)	M

プリンタ用紙/100枚

- スーパーハイレード 1440dpi対応のインクジェットプリンタ用紙。
- とじしろ補強済み。
- 片面印刷用・裏面はロゴ印刷入。

コードNo.	商品名/仕様	型式/タイプ	希望小売価格()内税込	備考
212310	プリンタ用紙(A4/100枚)	DP-A4J	¥2,000 (¥2,200)	M

工事写真帳 A-L6W (再生紙グリーン・A4)

Photo Album for Construction Work



表紙 A-L6WH

特長

- 古紙配合率70%、白色度70%(官公庁推奨)、ポリオレフィン系フィルムを使用したエコマーク適応商品。

セット内容 A-L6WS

- 表紙5組
- とじ紐5本
- 台紙50枚

仕様

サイズ	210×297mm
収納数	E-L判 300枚

梱包数

- 中箱...10セット
- 大箱...20セット

コードNo.	商品名/仕様	型式/タイプ	希望小売価格()内税込	備考
123027	セット品	A-L6WS	¥2,200 (¥2,420)	M
123042	台紙のみ(50枚)	A-L6WR	¥2,000 (¥2,200)	M
210362	表紙のみ(25枚)/縦	A-L6WH	¥1,700 (¥1,870)	M

ほっとコーナー

- 工事写真の撮り方 -

1. まずはカメラ撮影の基本を確認しよう

手ぶれ・ピンぼけを無くすには...

- シャッターを切る際、カメラが動かない様、肘を体に密着させ脇を軽く締めます。
 - シャッターは一気に押さず、半押し状態をつくってピントと露出[※]を確認してから切りましょう。
- ※写真を明るくしたり暗くしたりする機能



POINT! 片膝を付けて肘を膝の上に乗せて撮る方法も簡単にブレを防げます♪

光の方向や角度に気を付けましょう



フラッシュを上手に使いましょう

- フラッシュをAUTOに設定すると、暗いところで自動的にフラッシュが発光します。このモードでは、カメラぶれを防ぐためにシャッター速度が遅くならないように配慮されているので、背景は若干暗くなります。

POINT! 黒板の文字が読めることが大切ですので、フラッシュ使用有無に関わらず黒板までの距離は3m以内にしましょう。

2. 上手な黒板撮影

工事写真のキホン

工事写真の基本は「客観的(状況)と真実(詳細)」「根拠(黒板と添尺)」で成り立っています。黒板には5W1Hの必要事項をキチンと記載しておきましょう。

5W1Hとは...?

	いつ	日時・施工時期
When	どこで	場所・部位
Where	誰が	立会人や請負業者
Who	何を	工事種目・工事名
What	なぜ・何のために	工事目的・規格・寸法
Why	どのように	施工状況・施工方法
How		



- 添尺とは、長さ・太さ・深さ等を標尺などで撮影対象物に添えて測定することです。「何を」測定しているのかはっきりさせて、アングルに注意し正確に分かりやすく撮りましょう。



- 撮影した内容はその場で確認し、ミスがあったらすぐに撮りなおしましょう。アングルや距離を少し変えて数枚撮っておくと良いかもしれません。
- 黒板は文字が読めることが重要ですので、黒板と撮影者との距離は2~3mくらいがちょうど良いでしょう。また、黒板で肝心の被写体を隠さないように注意してください。

1 測量

- プリズム
- GNSS・GPS
- スタッフ
- 三脚
- 測量鏡・杭
- 野帳・平板測量器
- 森林測量用品
- 測量計算・製図
- 測量機
- ドローン
- レーザー墨出器

2 工事記録

- ロッド
- ボール・ピンボード
- 黒板・チョーク
- 携帯用黒板
- カメラ

3 測定・計測

- 巻尺・コンペックス
- 距離計・ノギス
- 水準器・勾配計
- 温湿度計
- 風速計・風向計
- 大気環境計測器
- 振動計・騒音計
- 水質計・水分計
- 水位計・水深計
- 雨量計・流速計
- 地すべり計
- 照度計・電気計器
- 探知機
- はかり
- タイマー・数取器

4 検査・試験

- 土質試験機
- 供試体型枠
- ひび割れ試験機
- 打診棒・ハンマー

5 工事・作業

- トランシーバー
- マーカー・スプレー
- ライン引き・墨つぼ
- コーン・ロープ
- 看板・警告灯
- ライト
- 内視鏡・点検ミラー
- メガホン・笛
- テント・地鎮祭用品
- 電動工具
- 事務所備品

6 安全・保安

- 安全保護具
- ウェア・バッグ
- 車両安全器具
- 防犯用品
- 防災用品
- 熱中症用品

M マイゾックス通常在庫品

別 メーカーより直送・送料別納

■ 検査証明書等、提出可能

X マイゾックス取り寄せ商品

元 メーカーより直送・送料元払(一部地域を除く)

● 受注生産品